

Холодильные и морозильные шкафы
для коммерческого назначения

Качество, дизайн и инновации



LIEBHERR

Содержание



Холодильные и морозильные шкафы для
гастрономии, гостиниц и ресторанов _____ 14



Холодильные и морозильные шкафы для
пекарен и кондитерских цехов _____ 52



Холодильные шкафы для напитков _____ 66



Оборудование для хранения замороженных
продуктов и мороженого _____ 98



Оптимальные условия для хранения
винной коллекции _____ 122

Качество, дизайн и инновации _____	05
Группа компаний Liebherr _____	06
Энергосбережение и эффективность _____	08
Коротко об энергоэффективности _____	09
Сервисное обслуживание по всему миру - готовность к длительной эксплуатации _____	10
Качество, отвечающее самым высоким профессиональным стандартам _____	11
Веские причины выбрать Liebherr _____	12
Холодильные и морозильные шкафы для гастрономии, гостиниц и ресторанов _____	14
Холодильные и морозильные шкафы GN 2 /1 с динамическим охлаждением и внутренним корпусом из нержавеющей стали _____	16
Холодильные и морозильные шкафы GN 2 /1 с динамическим охлаждением и внутренним корпусом из пластика _____	26
Холодильные и морозильные шкафы повышенной мощности _____	40
Аксессуары _____	48
Холодильные и морозильные шкафы для пекарен и кондитерских цехов _____	52
Холодильные и морозильные шкафы для пекарен с динамическим охлаждением и внутренним корпусом из нержавеющей стали _____	54
Холодильные и морозильные шкафы для пекарен с внутренним корпусом из пластика _____	60
Аксессуары _____	64
Холодильные шкафы для напитков _____	66
Холодильные шкафы с дисплеем и динамическим охлаждением _____	70
Холодильные шкафы со стеклянной дверью _____	76
Холодильные шкафы с глухой дверью _____	82
Холодильные лари со статическим охлаждением _____	92
Аксессуары _____	96
Оборудование для хранения замороженных продуктов и мороженого _____	98
Морозильные лари _____	102
Морозильные шкафы для импульсных продаж с динамическим охлаждением _____	116
Аксессуары _____	120
Оптимальные условия для хранения винной коллекции _____	122
Мультитемпературные винные шкафы Vinidor _____	128
Винные шкафы GrandCru _____	130
Винные шкафы Vinothek _____	132
Мультитемпературные винные шкафы Vinothek _____	134
Аксессуары _____	138



Качество, дизайн и инновации

Специализируясь на холодильных и морозильных шкафах, компания Liebherr предлагает широкий ассортимент надежного холодильного оборудования. Присущие нашим изделиям уникальное качество, классический дизайн и инновационные технологии отражают многолетний опыт производства. Передовое оборудование Liebherr позволяет нашим клиентам ощутить все преимущества нашего богатого опыта.

Качество

Более шестидесяти лет бренд Liebherr связан с высококачественными, инновационными холодильными и морозильными шкафами. Начиная с этапа разработки концепции, на протяжении всего процесса производства мы помним о нашей главной задаче – предложить клиенту по-настоящему качественный и инновационный продукт. Мы создаем продвинутое решение для безопасного хранения продуктов, чувствительных образцов, медикаментов и материалов исследовательских лабораторий. Мы принимаем во внимание специфику отрасли и знаем, что нужно, чтобы обеспечивать стопроцентную надежность 24 часа в сутки, 365 дней в году. Мы проводим проверки еще в стадии разработки. Эти проверки призваны обеспечить не только надежное функционирование всех компонентов холодильного оборудования, включая механику и электронику, но и его оптимальные эксплуатационные качества для соответствующей отрасли. Например, при проверке качества дверные петли должны выдерживать не менее 100000 открываний, что соответствует 15 годам эксплуатации. Также производится визуальная оценка качества продукции. Это помогает нам обеспечить оптимальную совместимость всех компонентов друг с другом для их максимальной функциональности и эффективности.

Дизайн

Холодильная техника Liebherr для коммерческого назначения стала уникальным сочетанием эстетики и функциональности. Элегантный классический дизайн холодильных и морозильных шкафов отвечает самым высоким эстетическим стандартам. Внешний вид нашей продукции безупречен во всех отношениях: не только снаружи, но и внутри можно увидеть нержавеющую сталь и самые высококачественные материалы. Продуманный дизайн помогает комбинировать наше оборудование, и просто радует глаз.

Инновации

Для нас очень важно постоянно совершенствовать нашу продукцию. Поэтому все заводы Liebherr имеют собственные исследовательские центры с современным оборудованием и высококвалифицированными специалистами. Мы инвестируем в исследования и разработки, потому что только так сможем предложить нашим клиентам высочайшее качество в долгосрочной перспективе и соответствовать нашим собственным строгим стандартам. Наша цель – быть лучшими в своем классе. Инновации в технологиях охлаждения, удобстве и безопасности оборудования были нашей опорой на протяжении всей истории компании и останутся ею в будущем. Мы усердно трудимся ради того, чтобы реализовать новые разработки и установить новые стандарты для коммерческого холодильного оборудования. Что весьма немаловажно, наше оборудование для коммерческого использования отличается высокой энергоэффективностью. Самая передовая электроника в сочетании с оптимизированными холодильными контурами вносят существенный вклад в экологическую безопасность нашей продукции.

Группа компаний Liebherr



Перевалочная техника



Горная техника



Мобильные краны



Башенные краны



Бетоносмесительная техника



Портовые краны



Аэрокосмические и транспортные системы



Станки и системы автоматизации



Компоненты



Отели



Холодильное оборудование

Группа компаний Liebherr была создана доктором Гансом Либхерром в 1949 году. История концерна насчитывает более 65 лет, на протяжении которых семейный бизнес доказывает свою надежность и устойчивость. Liebherr не только крупнейший производитель строительного оборудования, компания успешна во многих других отраслях. Группа имеет децентрализованную организацию с более чем 44000 сотрудников по всему миру и делится на независимо действующих бизнес-структуры. Группа в настоящее время охватывает 11 направлений: землеройная техника, оборудование для горнодобывающей отрасли, мобильные краны, башенные краны, бетоносмесительная техника, портовые краны, аэрокосмические и транспортные системы, станки, бытовая и коммерческая техника, компоненты и отели – это более 130 компаний по всему миру. Штаб-квартира – это Liebherr-International AG в Булле, Швейцария. Все акционеры компании являются членами семьи Либхерр.

Направление холодильной техники было создано в городе Оксенхаузен в 1954 году и долгие годы играло важную роль в развитии всей Группы. Более 60 лет Liebherr-Hausgeräte остается производителем инновационных холодильников и морозильников премиум-класса для бытового использования и для коммерческого назначения. Мы производим более 2,2 миллиона холодильников ежегодно и являемся одним из ведущих европейских поставщиков. Наши заводы в Оксенхаузене (Германия), Лиенце (Австрия) и Радиново (Болгария) образуют сеть по производству холодильников и морозильников, отвечающий самым современным стандартам. Liebherr-Hausgeräte работает по всему миру: представители бренда есть в Болгарии, Германии, Соединенном Королевстве, Австрии, Канаде, Малайзии, России, Швейцарии, Сингапуре, Южной Африке и США, что позволяет обеспечивать компетентную консультацию и профессиональное обслуживание потребителей.



Энергосбережение и эффективность

Работая по всему миру, компания Liebherr несет огромную ответственность перед обществом, заказчиками, сотрудниками и поставщиками. Мы стремимся превзойти существующие стандарты и правила и свести к минимуму воздействие нашего производства и продукции на окружающую среду. Поэтому ответственный подход к энергопотреблению особенно важен для разработок Liebherr.

Энергоэффективность всегда играла для нас ключевую роль, и ей уделяется особое внимание при разработке холодильного оборудования для коммерческого использования. Превосходное охлаждение обеспечивается высококачественными компонентами. Эти компоненты рассчитаны на промышленное использование и помогают снизить потребление электричества. Мы минимизируем воздействие нашей продукции на окружающую среду на протяжении всего срока службы. Liebherr – первая компания, которая перевела весь свой ассортимент коммерческого холодильного оборудования на хладагенты без содержания фреона и гидрофторуглеродов. С тех пор мы используем только натуральные и безопасные для окружающей среды хладагенты R290 и R 600a. В сочетании с мощными компрессорами и современными контурами охлаждения они обеспечивают исключительную энергоэффективность и

экономичность нашего холодильного оборудования для коммерческого использования.

Используемые нами пластики подлежат переработке, а сами технологии производства рассчитаны на экономию природных ресурсов. Всё выделяемое на протяжении производственного процесса тепло рекуперируется для дальнейшего использования. Текущие стандарты качества и экологической безопасности распространяются также на наших подрядчиков и поставщиков. Наша интегрированная система управления нацелена на выполнение этих требований и достижение поставленных целей. Эффективность нашей системы регулярно проверяется аудитами. Все производственные предприятия Liebherr имеют сертификацию соответствия международному стандарту качества ISO 9001 и международному экологическому стандарту ISO 14001.



Коротко об энергоэффективности

Стандарты*

Для того, чтобы снизить энергопотребление и стимулировать продажи энергоэффективных устройств в странах ЕС, 1 июля 2016 года Европейская комиссия опубликовала регламент 2015 / 1094 "Маркировка энергоэффективности холодильных шкафов для коммерческого использования" и 2015 / 1095 "Экологические требования холодильных шкафов для коммерческого использования". Согласно этим правилам, специальное оборудование,

предназначенное для коммерческого хранения продуктов питания должно маркироваться в соответствии с энергопотреблением. Маркировка должна указывать класс энергоэффективности от А до G, величину потребления энергии в кВт·ч за год, полезный объем в литрах, а также климатический класс прибора. Исключения составляют приборы со статическим охлаждением, холодильники-морозильники, лари, а также устройства, используемые для стимулирования продаж.

Измерения*

Утвержденные климатические классы

Климатический класс 3 (легкий корпус):

Температура окружающего воздуха от +10 °C / +16 °C до +25 °C, относительная влажность 60%

Климатический класс 4:

Температура окружающего воздуха от +10 °C / +16 °C до +30 °C, относительная влажность 55%

Климатический класс 5

(корпус для тяжелых условий эксплуатации):

Температура окружающего воздуха от +10 °C / +16 °C до +40 °C, относительная влажность 40%

Климатический класс, указанный в маркировке энергоэффективности, обозначает максимальную температуру в месте установки устройства. Температура, необходимая для хранения продуктов питания, поддерживается при этой внешней температуре.

Потребление энергии / полезный объем*

Потребление энергии всех устройств, независимо от конкретного климатического класса, рассчитывается для условий класса 4 (+30 °C / относительная влажность 55%).

Измерение потребления энергии регулируется стандартом EN 16825, а также регламентом 2015 / 1094 / ЕС. Полезный объем определяется согласно стандарту EN 16825.

Маркировка энергоэффективности*

Действует с 1 июля 2016 (A-G)



Этикетка энергетической эффективности будет расширена до класса A+++ с 1 июля 2019 года.

Сервисное обслуживание по всему миру – готовность к длительной эксплуатации

Сервисное обслуживание Liebherr ориентировано в первую очередь на потребности заказчиков. Основная задача – быстрое удовлетворение запроса клиента. Международная сеть сервисного обслуживания Liebherr включает компетентных специалистов во всех связанных с обслуживанием областях, с которыми можно связаться по телефону или по электронной почте.

Как производитель высококачественных холодильных и морозильных шкафов, мы стремимся оставаться компетентным и надежным партнером на стадии послепродажного обслуживания. Ведь это – то, чего от Liebherr ждут клиенты, и мы хотим оправдать такие ожидания. Все поступающие в письменной или устной форме вопросы записываются в нашу клиентскую базу данных и быстро обрабатываются нашей службой поддержки, состоящей из высококвалифицированных технических специалистов. Мы всегда стремимся предложить нашим клиентам наилучшее возможное решение.

Liebherr делает ставку на надежность и долговечность. Поэтому мы используем для производства самые высококачественные материалы и компоненты. Каждое изделие тщательно проверяется на качество и функциональность ещё в процессе производства. Мы всегда стремимся совершенствовать наше оборудование, оптимизировать все компоненты, и должным образом обрабатывать всё до мельчайших деталей, поэтому мы можем гарантировать знаменитое качество Liebherr и долговечность. Если, несмотря на практически не требующую технического обслуживания конструкцию Вам понадобятся запасные части – Вы всегда можете рассчитывать на нашу службу поддержки. Мы поставляем только оригинальные запчасти Liebherr.



Проверенное соответствие самым строгим отраслевым стандартам

В каждое устройство Liebherr вложено много ноу-хау, исследований и внимания к деталям. Прежде чем устройство перейдет в серийное производство, для обеспечения высокого качества продукта и соответствия всем требованиям коммерческого применения требуются месяцы исследований и разработок.

Поскольку мы – производитель оборудования класса премиум, нас с нашими клиентами объединяет стремление устанавливать самые высокие стандарты для нашей продукции и всех её компонентов. Качество техники Liebherr является прочной основой для высокого уровня доверия клиентов к нашему бренду. Мы постоянно работаем над дальнейшим совершенствованием и оптимизацией всех компонентов и материалов. Все компоненты нашего оборудования для коммерческого использования подвергаются постоянному контролю качества на протяжении всего производственного процесса. Для того, чтобы гарантировать соответствие

самым высоким стандартам качества, мы проверяем все компоненты экстремальными нагрузками в ходе многочисленных испытаний. Поступая таким образом, мы гарантируем, что каждое покидающее завод изделие полностью отвечает специфическим требованиям коммерческого использования. Ключевую роль в этом играют наши высококвалифицированные и опытные сотрудники. Благодаря их преданности своему делу Liebherr продолжает устанавливать высокие стандарты и гарантировать исключительное качество. Не удивительно, что надежность нашего холодильного оборудования так впечатляет клиентов по всему миру.



Тестирование устройства

Веские причины выбрать Liebherr

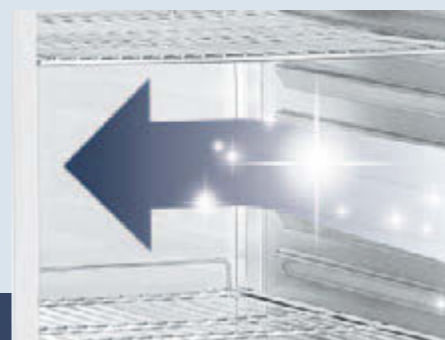

Высочайшая производительность

Холодильные и морозильные шкафы Liebherr для коммерческого использования обеспечивают идеальное хранение даже при внешних температурах до +40 °C (климатический класс 5). Ультрасовременные компоненты, эффективные и безопасные для окружающей среды хладагенты, и точные системы управления оптимально скоординированы, чтобы многочисленные открывания дверцы не повлияли на качество хранения. В результате свежесть и качество продукта будут сохранены надежным и экономичным способом.

Низкие эксплуатационные расходы

Благодаря точной электронике и оптимизированным системам охлаждения устройства Liebherr очень производительны, и потребляют при этом мало энергии. Немалую роль в этом играет высокоэффективная теплоизоляция, предотвращающая потери. Это помогает защитить окружающую среду и обеспечивает низкие расходы на электроэнергию и эксплуатацию. Высокое качество оборудования гарантирует длительный срок службы и надежность в эксплуатации. Вы можете рассчитывать на Liebherr – во всех отношениях!

Надежность

Оборудование Liebherr, предназначенное для интенсивного коммерческого использования, отличается очень надежной конструкцией. Высококачественные материалы и безупречное вплоть до мельчайших деталей исполнение гарантируют высочайшее качество нашей продукции. Это качество контролируется многочисленными испытаниями и проверками. Оптимальная совместимость всех электронных компонентов и контура охлаждения обеспечивают максимальную функциональность и эффективность. И не забудьте про привлекательный дизайн.

Простой уход

Гигиеничность и простота очистки играют важную роль при коммерческом использовании. Вот почему оборудование Liebherr отличается, помимо прочего, внутренней отделкой с легко отмываемой внутренней поверхностью. Регулируемые по высоте решетчатые полки, например, позволяют адаптировать камеру к различным размерам упаковки. В зависимости от модели, удобные ролики или регулируемые по высоте ножки помогут очистить пространство под оборудованием.

Дизайн

Технологии в идеальной форме: для Liebherr очень важно, чтобы с точки зрения дизайна наше оборудование излучало эстетику, элегантность и качество. Уникальный стиль Liebherr характеризуют тщательно подобранные материалы и формы. Дизайн оборудования Liebherr позволяет эстетично комбинировать различные устройства.

Простота обслуживания

При выборе материалов и разработке нашего оборудования во главу угла ставятся надежность и долговечность. Компоненты практически не требуют обслуживания, благодаря чему устройства Liebherr удивительно неприхотливы в эксплуатации. Благодаря этому наши холодильные и морозильные шкафы идеально подходят для коммерческого использования.

Холодильные и морозильные шкафы для гастрономии, гостиниц и ресторанов

В сфере гастрономии, а также в ресторанном и гостиничном секторе к холодильным и морозильным шкафам предъявляются высокие требования. Оборудование Liebherr отличается функциональностью и инновационными идеями, обеспечивающими первоклассное качество и неповторимый дизайн. Оборудование Liebherr предлагает Вам все преимущества, необходимые для высоких профессиональных стандартов: высококачественные компоненты и максимальный полезный объем, эффективное охлаждение и постоянство температур, а также легкость и гигиеничность очистки. Однако в первую очередь оборудование Liebherr отличается высокой энергоэффективностью и максимальной рентабельностью. Оборудование разработано с учетом совместимости с системой анализа рисков и критических контрольных точек (НАССР), а также отвечает строгим требованиям гигиены пищевых продуктов. Модели Profi от Liebherr – это надежная работа 24 часа в сутки и 365 дней в году.



Основные преимущества



Откидная съемная панель управления обеспечивает удобный доступ для техобслуживания и чистки.

Уравнительный клапан для легкого открывания двери.

Размораживание горячим газом существенно сокращает продолжительность цикла оттаивания (около 10 минут) и снижает потребление энергии.

Для **увеличения полезного объема** такие функциональные элементы, как вентиляторы и испарители, расположены вне холодильной камеры.

Два высокоэффективных вентилятора снижают потребление энергии и обеспечивают равномерное распределение температуры при помощи специально разработанной системы воздуховодов от Liebherr.



Наружный корпус из высококачественной нерж. стали с монолитными боковыми стенками и изоляцией толщиной 83 мм, не требует особого ухода и отвечает стандартам гигиены.



В цельном основании внутреннего корпуса с закругленными углами есть отверстие для слива воды, что существенно упрощает гигиеническую чистку.



Интегрированная в нижней части корпуса педаль позволяет без труда открыть дверь, даже если заняты руки.



Прецизионная электроника и высококачественные элементы холодильной машины гарантируют **максимальную энергоэффективность**. Оптическая и акустическая сигнализация предупреждает о неконтролируемом повышении температуры и потере холода.



Экологически чистый хладагент R 290 в сочетании с мощными компрессорами увеличивает производительность и энергоэффективность.

Интерфейс с последовательной шиной и беспотенциальный контакт позволяют создавать сети с централизованной системой документации и сигнализации.

Цельный внутренний корпус в моделях серии Gastronorm 2/1 из высококачественной нерж. стали не содержит функциональных элементов, что увеличивает полезный объем и упрощает чистку.



Дверные петли можно перевешивать без дополнительных деталей, что позволяет устанавливать холодильное оборудование в любом помещении.

Самозакрывающаяся дверь со сменным магнитным уплотнителем закрывается особенно плотно и предотвращает потерю холода. При помощи эргономичной ручки-профиля дверь открывается особенно удобно.

Серийные, регулируемые по высоте ножки упрощают уборку под шкафами.

GKPV 6590

Максимальная производительность для профессионального применения

Серии ProfiPremiumLine и ProfiLine сочетают в себе все преимущества надежных профессиональных холодильных и морозильных шкафов: мощная система охлаждения гарантирует быстрое охлаждение продуктов питания при низком

энергопотреблении. Инновационная электроника, совместимая с системой анализа рисков и критических контрольных точек (НАССР), позволяет с высокой точностью выполнять настройку температуры. Регулируемые по высоте решетчатые полки и эргономичное внутреннее пространство максимально расширяют возможности хранения продуктов.

Преимущество оттаивания горячим газом
Интервал повышения температуры существенно сокращается

30 мин
Электрическое оттаивание

10 мин
Оттаивание горячим газом



Прочная монолитная внутренняя камера.

Внутренняя камера из высококачественной цельной нержавеющей стали оснащена встроенными направляющими для полок. Более того, она отличается антикоррозионными свойствами, легко чистится и отвечает строгим требованиям гигиены. Решетчатые полки выдерживают нагрузки до 60 кг и пригодны для хранения даже очень тяжелых продуктов. Контейнеры Gastronorm 2/1 задвигаются внутрь камеры по литым направляющим. В цельном основании внутреннего корпуса с закругленными углами есть отверстие для слива воды, что существенно упрощает гигиеническую чистку.



Оптимальная изоляция.

В холодильном оборудовании высокоэффективный изоляционный слой стенок имеет толщину 83 мм, а двери – 60 мм. Это поддерживает постоянство температуры и существенно снижает потребление энергии. Конструкция двери оснащена специальным уплотнителем, который исключает потерю холода из камер оборудования.

Climate Class 5

Условия эксплуатации – высокий климатический класс.

Условия работы на кухне, зачастую, как в горячем цеху. Поэтому оборудование Liebherr для профессионального применения соответствует климатическому классу 5 и может использоваться при температуре окружающей среды до +40°C. Даже в таких экстремальных условиях холодильное оборудование работает безупречно и эффективно.

Электронная система ProfiPremiumLine с интегрированной системой регистрации температуры.

Простая в использовании электронная система управления контролирует энергосберегающий процесс оттайки. С помощью интерфейса RS 485 и специального программного обеспечения можно регистрировать температуру внутри устройств. Интегрированный регистратор данных фиксирует и сохраняет минимальную и максимальную внутреннюю температуру в соответствии с НАССР. В случае ее изменения, например, из-за длительно открытой двери, электронное управление дает визуальные и звуковые сигналы и, таким образом, защищает ваши товары. Прочная мембранная клавиатура устойчива к загрязнениям и легко чистится.



Система охлаждения с принудительной циркуляцией воздуха для оптимального распределения температуры.

Инновационная система охлаждения обеспечивает оптимальные условия для сохранности и свежести продуктов питания: два вентилятора направляют воздух через испаритель по специальному воздуховоду. Таким образом обеспечивается постоянная циркуляция воздуха и равномерное распределение температуры.



Самозакрывающаяся дверь.

Двери остаются открытыми под углом 90° для удобства размещения продуктов. При угле менее 60° двери закрываются автоматически и оптимально плотно. В моделях серии ProfiPremiumLine для удобства пользования предусмотрена педаль открывания двери (по запросу педаль также устанавливается в моделях серии ProfiLine). Уплотнитель двери можно заменить без использования специального инструмента, дверные петли также перевешиваются без труда.

Уравнительный клапан.

Внутри холодильных и морозильных шкафов вследствие воздухообмена при постоянном открывании двери возникает вакуум, который вызывает внутреннее сопротивление воздуха. Уравнительный клапан быстро и автоматически компенсирует вакуум, что позволяет открывать дверь, не прилагая усилий.

Экологически чистые хладагенты.

В холодильных шкафах используется исключительно хладагент R 290, безопасный для окружающей среды. Благодаря высокоэффективным холодильным элементам оборудование Liebherr является в высшей степени экологически безопасным и энергосберегающим.

Легкий доступ к элементам системы охлаждения.

Элементы системы охлаждения интегрированы в верхней части компрессорного отделения и существенно увеличивают полезный объем внутри шкафов. Откидная фронтальная панель обеспечивает удобный доступ для чистки и обслуживания. Фронтальную панель можно полностью снять, открыв под углом 45°.



Холодильные шкафы GN 2/1 с динамическим охлаждением	GKPv 6590 ProfiPremiumline	GKPv 1490 ProfiPremiumline	GKPv 1470 ProfiLine	GKPv 6570 ProfiLine	GKPv 6577 ProfiLine
Общий/полезный объем	597/465 л	1361/1056 л	1361/1056 л	597/465 л	596/464 л
Наружные размеры, мм (Ш/Г/В)	700/830/2120	1430/830/2120	1430/830/2120	700/830/2120	700/830/2120
Внутренние размеры, мм (Ш/Г/В)	510/650/1550	1236/650/1550	1236/650/1550	510/650/1550	510/650/1550
Класс энергопотребления ¹	<A>	<C>	<C>		<C>
Потребление энергии за год ²	336 кВт.ч	1084 кВт.ч	1031 кВт.ч	406 кВт.ч	578 кВт.ч
Климатический класс	5	5	5	5	5
Температура окружающей среды	от +10°C до +40°C	от +10°C до +40°C	от +10°C до +40°C	от +10°C до +40°C	от +10°C до +40°C
Хладагент	R 290	R 290	R 290	R 290	R 290
Уровень шума	58 дБ(А)	58 дБ(А)	58 дБ(А)	58 дБ(А)	60 дБ(А)
Установленная мощность	2.0 А/150 Вт	2.5 А/250 Вт	2.5 А/250 Вт	2.0 А/150 Вт	2.0 А/150 Вт
Частота/напряжение	50 Гц/220–240В~	50 Гц/220–240В~	50 Гц/220–240В~	50 Гц/220–240В~	50 Гц/220–240В~
Система охлаждения/метод размораживания	Динамическая/Автоматический	Динамическая/Автоматический	Динамическая/Автоматический	Динамическая/Автоматический	Динамическая/Автоматический
Диапазон температур	от –2°C до +15°C	от –2°C до +15°C	от –2°C до +15°C	от –2°C до +15°C	от –2°C до +15°C
Контейнер Gastronorm	GN 2/1, 530 × 650 мм	GN 2/1, 530 × 650 мм	GN 2/1, 530 × 650 мм	GN 2/1, 530 × 650 мм	GN 2/1, 530 × 650 мм
Материал/цвет корпуса	Нерж. сталь/нерж. сталь	Нерж. сталь/нерж. сталь	Нерж. сталь/нерж. сталь	Нерж. сталь/нерж. сталь	Нерж. сталь/нерж. сталь
Материал двери/крышки	Нерж. сталь	Нерж. сталь	Нерж. сталь	Нерж. сталь	Нерж. сталь
Материал отделки внутреннего корпуса	Хромоникелевая сталь	Хромоникелевая сталь	Хромоникелевая сталь	Хромоникелевая сталь	Хромоникелевая сталь
Тип управления	Электронное управление	Электронное управление	Электронное управление	Электронное управление	Электронное управление
Индикатор температуры	Наружный цифровой	Наружный цифровой	Наружный цифровой	Наружный цифровой	Наружный цифровой
Сигнализация	Оптическая и акустическая	Оптическая и акустическая	Оптическая и акустическая	Оптическая и акустическая	Оптическая и акустическая
Интерфейс/беспотенциальный контакт	RS 485/Да	RS 485/Да	RS 485 доп. опция/–	RS 485 доп. опция/–	RS 485 доп. опция/–
Количество полок/материал полок	4/Решетки из хромоникелевой стали	8/Решетки из хромоникелевой стали	8/Решетки с пластифицированным покрытием	4/Решетки с пластифицированным покрытием	4/Решетки с пластифицированным покрытием
Допустимая нагрузка на полку	60 кг	60 кг	60 кг	60 кг	60 кг
Высота регулируемых ножек	120–170 мм	120–170 мм	120–170 мм	120–170 мм	120–170 мм
Ручка/педаль для открывания	Ручка-профиль/Да	Ручка-профиль/Да	Ручка-профиль/–	Ручка-профиль/–	Ручка-профиль/–
Замок	Встроенный	Встроенный	Встроенный	Встроенный	Встроенный
Двери самозакрывающиеся	Да	Да	Да	Да	Да
Сторона открывания двери	Правая, перенавешиваемая	Левая перенавешиваемая/правая н.	Левая перенавешиваемая/правая н.	Правая, перенавешиваемая	Правая, перенавешиваемая
Изоляция	83–60 мм	83–60 мм	83–60 мм	83–60 мм	83–60 мм
Вес брутто/нетто	129/113 кг	208/184 кг	208/184 кг	127/111 кг	130/113 кг
Оборудование для централизованного подключения к R 134a			GKPv 1470 исполнение 525	GKPv 6570 исполнение 525	
Аксессуары					
Полка решетчатая из хромоникелевой стали	7112904	7112904	7112904	7112904	7112904
Решетчатая полка с пластифицированным покрытием	7112908	7112908	7112908	7112908	7112908
Шина опорная U-образная право-/левосторонняя		9001761/9001757	9001761/9001757		
Комплект роликов	9590581	9590583	9590583	9590581	9590581
RS 485/RS 232, программная регистр. данных	9590387	9590387			
Датчик с отрицат. температ. коэф. для опред. т-ры продуктов	9590407	9590407			
Педаль для открывания	9590659	9590639	9590639	9590659	9590659
Комплект Side-by-Side	9901969	9901969	9901969	9901969	
Беспотенциальный контакт			9592748	9592748	9592748

¹ Вся шкалу классов эффективности можно посмотреть здесь стр. 09. Согласно (ЕС) 2017/1369 6а.
² Измерено с отключенным внутренним освещением



Холодильные шкафы GN 2/1
с динамическим охлаждением

GKPV 6573 ProfiLine

LED

Общий / полезный объем	597 / 465 л
Наружные размеры, мм (Ш/Г/В)	700 / 830 / 2120
Внутренние размеры, мм (Ш/Г/В)	510 / 650 / 1500
Класс энергопотребления ¹	<C>
Потребление энергии за год ²	577 кВт.ч
Климатический класс	5
Температура окружающей среды	от +10°C до +40°C
Хладагент	R 290
Уровень шума	58 дБ(А)
Установленная мощность	2.0 А / 180 Вт
Частота / напряжение	50 Гц / 220 – 240В~
Система охлаждения	Динамическая
Метод размораживания	Автоматический
Диапазон температур	от +1°C до +15°C
Контейнер Gastronorm	GN 2/1, 530 × 650 мм
Материал / цвет корпуса	Нерж. сталь / нерж. сталь
Материал двери / крышки	Встроенный стеклопакет, рама из нерж. стали
Материал отделки внутреннего корпуса	Хромоникелевая сталь
Тип управления	Электронное управление
Индикатор температуры	Наружный цифровой
Внутреннее освещение	Светодиодное освещение с отдельным выключателем
Сигнализация	Оптическая и акустическая
Интерфейс	RS 485 доп. опция
Количество полок	4
Материал полки	Решетки с пластифицированным покрытием
Допустимая нагрузка на полку	60 кг
Высота регулируемых ножек	120 – 170 мм
Ручка	Ручка-профиль
Замок	Встроенный
Двери самозакрывающиеся	Да
Сторона открывания двери	Правая, перенавешиваемая
Изоляция	83 – 60 мм
Вес брутто / нетто	139 / 123 кг
Аксессуары	
Полка решетчатая из хромоникелевой стали	7112904
Решетчатая полка с пластифицированным покрытием	7112908
Комплект роликов	9590581
Педаль для открывания	9590659
Комплект Side-by-Side	9901969
Беспотенциальный контакт	9592748

¹ Вся шкалу классов эффективности можно посмотреть здесь стр. 09. Согласно (ЕС) 2017/1369 ба.
² Измерено с отключенным внутренним освещением



Морозильные шкафы GN 2/1
с динамическим охлаждением

GGPV 6590 ProfiPremiumline

No Frost

GGPV 1490 ProfiPremiumline

No Frost

Общий / полезный объем	597 / 465 л	1361 / 1056 л
Наружные размеры, мм (Ш/Г/В)	700 / 830 / 2120	1430 / 830 / 2120
Внутренние размеры, мм (Ш/Г/В)	510 / 650 / 1550	1236 / 650 / 1550
Класс энергопотребления ¹		<C>
Потребление энергии за год	1165 кВт.ч	3287 кВт.ч
Климатический класс	5	5
Температура окружающей среды	от +16°C до +40°C	от +10°C до +40°C
Хладагент	R 600a	R 290
Уровень шума	60 дБ(А)	60 дБ(А)
Установленная мощность	1.5 А / 250 Вт	5.0 А / 450 Вт
Частота / напряжение	50 Гц / 220 – 240В~	50 Гц / 220 – 240В~
Система охлаждения / метод размораживания	Динамическая / Автоматический	Динамическая / Автоматический
Диапазон температур	от -10°C до -26°C	от -10°C до -26°C
Контейнер Gastronorm	GN 2/1, 530 × 650 мм	GN 2/1, 530 × 650 мм
Материал / цвет корпуса	Нерж. сталь / нерж. сталь	Нерж. сталь / нерж. сталь
Материал двери / крышки	Нерж. сталь	Нерж. сталь
Материал отделки внутреннего корпуса	Хромоникелевая сталь	Хромоникелевая сталь
Тип управления	Электронное управление	Электронное управление
Индикатор температуры	Наружный цифровой	Наружный цифровой
Сигнализация	Оптическая и акустическая	Оптическая и акустическая
Интерфейс / беспотенциальный контакт	RS 485 / Да	RS 485 / Да
Количество полок / материал полки	4 / Решетки из хромоникелевой стали	8 / Решетки из хромоникелевой стали
Допустимая нагрузка на полку	60 кг	60 кг
Высота регулируемых ножек	120 – 170 мм	120 – 170 мм
Ручка / педаль для открывания	Ручка-профиль / Да	Ручка-профиль / Да
Замок	Встроенный	Встроенный
Двери самозакрывающиеся	Да	Да
Сторона открывания двери	Правая, перенавешиваемая	Левая перенавешиваемая / правая н.
Изоляция	83 – 60 мм	83 – 60 мм
Вес брутто / нетто	134 / 118 кг	213 / 189 кг
Аксессуары		
Полка решетчатая из хромоникелевой стали	7112904	7112904
Решетчатая полка с пластифицированным покрытием	7112908	7112908
Шина опорная U-образная право-/левосторонняя		9001761 / 9001757
Комплект роликов	9590581	9590583
RS 485 / RS 232, программная регистр. данных	9590387	9590387
Датчик с отрицат. температ. коэф. для опред. т-ры продуктов	9590407	9590407
Педаль для открывания	9590659	9590639
Комплект Side-by-Side	9901969	9901969

¹ Вся шкалу классов эффективности можно посмотреть здесь стр. 09. Согласно (ЕС) 2017/1369 ба.



Морозильные шкафы GN 2/1
с динамическим охлаждением

GGPv 1470 ProfiLine



GGPv 6570 ProfiLine



GGPv 6577 ProfiLine



Общий/полезный объем	1361 / 1056 л	597 / 465 л	596 / 464 л
Наружные размеры, мм (Ш/Г/В)	1430 / 830 / 2120	700 / 830 / 2120	700 / 830 / 2120
Внутренние размеры, мм (Ш/Г/В)	1236 / 650 / 1550	510 / 650 / 1550	510 / 650 / 1550
Класс энергопотребления ¹	<C>	<C>	<D>
Потребление энергии за год	3333 кВт.ч	1874 кВт.ч	2552 кВт.ч
Климатический класс	5	5	5
Температура окружающей среды	от +10°C до +40°C	от +10°C до +40°C	от +10°C до +40°C
Хладагент	R 290	R 290	R 290
Уровень шума	60 дБ(А)	60 дБ(А)	62 дБ(А)
Установленная мощность	4.5 А / 450 Вт	4.0 А / 300 Вт	4.0 А / 300 Вт
Частота / напряжение	50 Гц / 220–240В~	50 Гц / 220–240В~	50 Гц / 220–240В~
Система охлаждения	Динамическая	Динамическая	Динамическая
Метод размораживания	Автоматический	Автоматический	Автоматический
Диапазон температур	от –10°C до –26°C	от –10°C до –26°C	от –10°C до –26°C
Контейнер Gastronorm	GN 2/1, 530 × 650 мм	GN 2/1, 530 × 650 мм	GN 2/1, 530 × 650 мм
Материал/цвет корпуса	Нерж. сталь/нерж. сталь	Нерж. сталь/нерж. сталь	Нерж. сталь/нерж. сталь
Материал двери/крышки	Нерж. сталь	Нерж. сталь	Нерж. сталь
Материал отделки внутреннего корпуса	Хромоникелевая сталь	Хромоникелевая сталь	Хромоникелевая сталь
Тип управления	Электронное управление	Электронное управление	Электронное управление
Индикатор температуры	Наружный цифровой	Наружный цифровой	Наружный цифровой
Сигнализация	Оптическая и акустическая	Оптическая и акустическая	Оптическая и акустическая
Интерфейс	RS 485 доп. опция	RS 485 доп. опция	RS 485 доп. опция
Количество полок	8	4	4
Материал полок	Решетки с пластифицированным покрытием	Решетки с пластифицированным покрытием	Решетки с пластифицированным покрытием
Допустимая нагрузка на полку	60 кг	60 кг	60 кг
Ручка	Ручка-профиль	Ручка-профиль	Ручка-профиль
Высота регулируемых ножек	120–170 мм	120–170 мм	120–170 мм
Замок	Встроенный	Встроенный	Встроенный
Двери самозакрывающиеся	Да	Да	Да
Сторона открывания двери	Левая перенавешиваемая / правая н.	Правая, перенавешиваемая	Правая, перенавешиваемая
Изоляция	83–60 мм	83–60 мм	83–60 мм
Вес брутто / нетто	214 / 189 кг	135 / 119 кг	137 / 121 кг
Аксессуары			
Полка решетчатая из хромоникелевой стали	7112904	7112904	7112904
Решетчатая полка с пластифицированным покрытием	7112908	7112908	7112908
Шина опорная U-образная право-/левосторонняя	9001761 / 9001757		
Комплект роликов	9590583	9590581	9590581
Педаль для открывания	9590639	9590659	9590659
Комплект Side-by-Side	9901969	9901969	
Беспотенциальный контакт	9592746	9592746	9592746

¹ Вся шкала классов эффективности можно посмотреть здесь стр. 09. Согласно (ЕС) 2017/1369 6а.

Основные преимущества



Прецизионная и удобная электроника с мембранной панелью управления, защищенная от грязи и пыли, и высококачественные элементы холодильной машины для максимальной энергоэффективности. Оптическая и акустическая сигнализация предупреждает о неконтролируемом повышении температуры и потере холода.

Природные хладагенты R 290 и R 600a без содержания фторуглеродов безопасны для окружающей среды, а в сочетании с мощными компрессорами также и энергоэффективны.



Профессиональные технологии: Мощная система динамического охлаждения для постоянного и равномерного распределения температуры внутри прибора. Автоматический выключатель вентилятора минимизирует приток теплого воздуха извне при открытии двери. Благодаря конденсатору на задней стенке система почти не нуждается в техобслуживании.



Прочный и износостойкий **цельный корпус**, выполненный из допустимого для контакта с продуктами питания полистирола с нейтральным запахом, не имеет швов и стыков и удобен для гигиенической чистки.



Решетчатые полки с пластифицированным покрытием позволяют оптимально использовать полезный объем и надежно хранить продукты, а также способны выдерживать высокие нагрузки до 60 кг.



Шкафы **оборудованы** на заводе-изготовителе **регулируемыми ножками из высококачественной нерж. стали**, что экономит время и усилия при вводе оборудования в эксплуатацию. Ножки регулируются по высоте, что позволяет удобно проводить уборку под холодильным шкафом. Дополнительно предлагается также комплект роликов.



Перенавешиваемые дверные петли позволяют устанавливать холодильное оборудование в любом помещении. Все необходимые детали включены в комплект поставки, поэтому замена производится быстро и эффективно.



Надежная ручка-рейлинг рассчитана на интенсивное использование, она особенно практична и легко очищается.



Отверстие в **основании корпуса** позволяет быстро слить воду после чистки камер.



Самозакрывающаяся дверь со съёмным магнитным уплотнителем. Для большего удобства двери остаются открытыми под углом 90°, что обеспечивает беспрепятственную работу персонала и быстрый доступ к продуктам питания. При угле менее 60° двери закрываются автоматически и оптимально плотно благодаря магнитному уплотнителю двери. Это снижает потерю холода и повышает энергоэффективность.

No Frost

Оттаивание горячим газом в моделях GGv. При помощи высокоэффективного горячего газа цикл размораживания продолжается прил. 10 минут. Это минимизирует повышение температуры внутри прибора во время цикла оттаивания и экономит электроэнергию.

30 мин
Электрическое оттаивание

10 мин
Оттаивание горячим газом

Качество во всем, вплоть до мельчайших деталей

Такие модели являются отличным решением задач гастрономического сектора. Они объединяют в себе большой полезный объем и характеристики высокого качества, гарантированного Liebherr: гигиеничность, прочность и долговечность, надежность, высокая холодопроизводительность и множество инновационных компонентов. Рабочую температуру

можно устанавливать в диапазоне от +1°C до +15°C, а в моделях GKv 5790 и GKv 5730 – в расширенном диапазоне от -2°C до +15°C. Данные модели с динамическим охлаждением являются идеальным вариантом для помещений с ограниченной площадью, так как они имеют компактную конструкцию с максимально возможным полезным объемом.

Преимущество оттаивания горячим газом

Интервал повышения температуры
существенно сокращается

30 мин
Электрическое
оттаивание

10 мин
Оттаивание
горячим газом

Энергоэффективная система оттаивания горячим газом в моделях GGv.

Цикл оттаивания и интервалы между циклами размораживания стали значительно короче: оттаивание выполняется только при необходимости, а система рассчитывает оптимальные циклы оттаивания. Энергоэффективное размораживание горячим газом сокращает продолжительность цикла оттаивания с 30 до 10 минут, при этом происходит лишь минимальное повышение температуры внутри прибора. В процессе оттаивания продукты питания могут оставаться в шкафу и не подвергаются излишним перепадам температуры, что сохраняет их качество.

Корзины со специальным покрытием.

Корзины (GG 52) легко извлекаются, позволяют быстро найти нужный продукт и оптимально разделяют внутреннее пространство. Пластифицированное покрытие корзин способно выдерживать экстремально низкие температуры и не становится хрупким и ломким.

Большой полезный объем.

Холодильные и морозильные шкафы с внутренним корпусом из пластика отличаются специальной конструкцией, обеспечивающей большой полезный объем с множеством возможностей размещения продуктов для хранения, и при этом занимают незначительную площадь.

Техобслуживание и экологичность.

Модели GKv, GGv и GG оснащены мощным и легкодоступным конденсатором, установленным на задней стенке, который избавит пользователя от замены и чистки фильтров. Энергоэффективность оборудования увеличивается также за счёт использования экологически безопасных и инновационных хладагентов R 290 и R 600a, для которых характерен низкий потенциал парникового эффекта.



Электроника: Простое управление и высокая точность.

Холодильные и морозильные шкафы оснащены сверхточной электронной системой управления с удобным пользовательским интерфейсом и цифровым индикатором. Температура устанавливается с высочайшей точностью. Функция выбора режима работы вентиляторов позволяет настраивать климатические условия хранения в соответствии с различными требованиями. Мембранная клавиатура идеально защищена от грязи и пыли и ее легко чистить. Мембранная панель управления без стыков и зазоров отвечает строгим требованиям гигиены. Электронная система оснащена также оптической и акустической сигнализацией, которая оповещает пользователя в случае отклонения температуры, например, если дверь остается долгое время открытой, и обеспечивает тем самым оптимальную сохранность продуктов. Функция выбора режима работы вентиляторов в холодильных шкафах позволяет настраивать климатические условия хранения в соответствии с различными требованиями. Расширенный диапазон рабочих температур от -2°C до +15°C в моделях GKv 5730 и GKv 5790 обеспечит идеальное хранение продуктов с обязательной температурой хранения около 0°C.

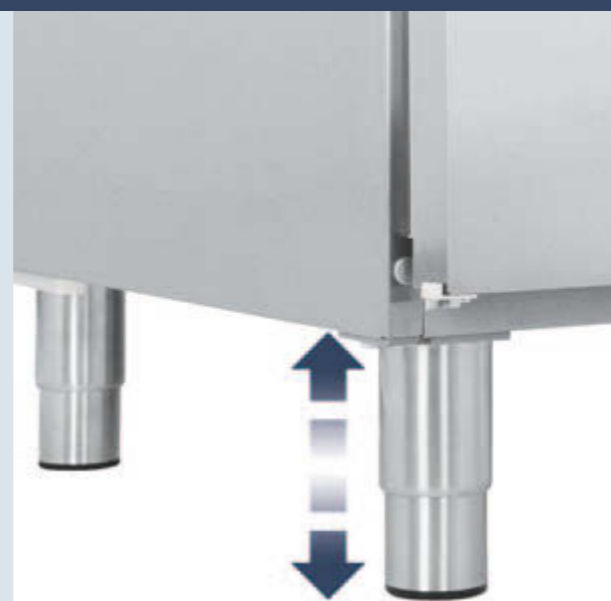

Предварительно установленные ножки.

Отдельные модели оснащены регулируемыми по высоте ножками из высококачественной нерж. стали, установленные предварительно на заводе-изготовителе. Они обеспечивают достаточный просвет между полом и шкафом для проведения уборки. Дополнительно предлагается также комплект роликов.



Гигиеничность, прочность, практичность.

Цельная внутренняя камера без швов и стыков легко очищается и отвечает требованиям гигиены. В качестве материала Liebherr использует специальный полистирол – крайне прочный, износостойкий и гигиеничный полимер, абсолютно безвредный для пищевых продуктов. Усиленные решетчатые полки способны выдерживать нагрузки до 45 кг и/или 60 кг. В моделях GKv 57 и 64 предусмотрены два практических контейнера стандарта GN 1/1, которые можно поставить не друг за другом, а рядом.



Холодильные шкафы GN 2/1
с динамическим охлаждением

Общий/ полезный объем
Наружные размеры, мм (Ш/Г/В)
Внутренние размеры, мм (Ш/Г/В)
Класс энергопотребления ¹
Потребление энергии за год
Климатический класс
Температура окружающей среды
Хладагент
Уровень шума
Установленная мощность
Частота/напряжение
Система охлаждения
Метод размораживания
Диапазон температур
Контейнер Gastronorm
Материал/цвет корпуса
Материал двери/крышки
Материал отделки внутреннего корпуса
Тип управления
Индикатор температуры
Сигнализация
Количество полок
Материал полок
Допустимая нагрузка на полку
Высота регулируемых ножек
Ручка
Замок
Двери самозакрывающиеся
Сторона открывания двери
Вес брутто/нетто
Аксессуары
Решетчатая полка с пластифицированным покрытием
Решетчатая полка
Полка решетчатая из хромоникелевой стали
Напольная решет. полка из хром. стали
Комплект роликов
Педаль для открывания

GKv 6460 ProfiLine

664/491 л
747/750/2064
650/581/1710
<C>
706 кВт.ч
5
от +10°C до +40°C
R 600a
57 дБ(А)
1.3 А/90 Вт
50 Гц/220–240В~
Динамическая
Автоматический
от +1°C до +15°C
GN 2/1, 650 × 530 мм
Нерж. сталь/нерж. сталь
Нерж. сталь
Пластик, белый
Электронное управление
Наружный цифровой
Оптическая и акустическая
6
Решетки с пластифицированным покрытием
60 кг
150–180 мм
Ручка-рейлинг из нерж. стали
Встроенный
Да
Правая, перенавешиваемая
103/95 кг
7113485
7112439
7112351
7112349
9086457
9094502

GKv 6410 ProfiLine

664/491 л
747/750/2064
650/581/1710
<C>
706 кВт.ч
5
от +10°C до +40°C
R 600a
57 дБ(А)
1.3 А/90 Вт
50 Гц/220–240В~
Динамическая
Автоматический
от +1°C до +15°C
GN 2/1, 650 × 530 мм
Сталь/белый
Сталь
Пластик, белый
Электронное управление
Наружный цифровой
Оптическая и акустическая
6
Решетки с пластифицированным покрытием
60 кг
150–180 мм
Эргономичная ручка-рейлинг
Встроенный
Да
Правая, перенавешиваемая
104/96 кг
7113485
7112439
7112351
7112349
9086457
9094502

GKv 5760 ProfiLine

586/432 л
747/750/1864
650/581/1510
<C>
642 кВт.ч
5
от +10°C до +40°C
R 600a
57 дБ(А)
1.0 А/75 Вт
50 Гц/220–240В~
Динамическая
Автоматический
от +1°C до +15°C
GN 2/1, 650 × 530 мм
Нерж. сталь/нерж. сталь
Нерж. сталь
Пластик, белый
Электронное управление
Наружный цифровой
Оптическая и акустическая
5
Решетки с пластифицированным покрытием
60 кг
150–180 мм
Ручка-рейлинг из нерж. стали
Встроенный
Да
Правая, перенавешиваемая
94/87 кг
7113485
7112439
7112351
7112349
9086457
9094502

GKv 5710 ProfiLine

586/432 л
747/750/1864
650/581/1510
<C>
642 кВт.ч
5
от +10°C до +40°C
R 600a
57 дБ(А)
1.0 А/75 Вт
50 Гц/220–240В~
Динамическая
Автоматический
от +1°C до +15°C
GN 2/1, 650 × 530 мм
Сталь/белый
Сталь
Пластик, белый
Электронное управление
Наружный цифровой
Оптическая и акустическая
5
Решетки с пластифицированным покрытием
60 кг
150–180 мм
Эргономичная ручка-рейлинг
Встроенный
Да
Правая, перенавешиваемая
96/88 кг
7113485
7112439
7112351
7112349
9086457
9094502

Холодильные шкафы GN 2/1
с динамическим охлаждением и расширенным диапазоном температур

Общий/ полезный объем
Наружные размеры, мм (Ш/Г/В)
Внутренние размеры, мм (Ш/Г/В)
Класс энергопотребления ¹
Потребление энергии за год
Климатический класс
Температура окружающей среды
Хладагент
Уровень шума
Установленная мощность
Частота/напряжение
Система охлаждения
Метод размораживания
Диапазон температур
Контейнер Gastronorm
Материал/цвет корпуса
Материал двери/крышки
Материал отделки внутреннего корпуса
Тип управления
Индикатор температуры
Сигнализация
Количество полок
Материал полок
Допустимая нагрузка на полку
Высота регулируемых ножек
Ручка
Замок
Двери самозакрывающиеся
Сторона открывания двери
Вес брутто/нетто
Аксессуары
Решетчатая полка с пластифицированным покрытием
Решетчатая полка
Полка решетчатая из хромоникелевой стали
Напольная решет. полка из хром. стали
Комплект роликов
Педаль для открывания

GKv 5790 ProfiLine

586/432 л
747/750/1864
650/581/1510
<C>
652 кВт.ч
5
от +10°C до +40°C
R 600a
57 дБ(А)
1.0 А/75 Вт
50 Гц/220–240В~
Динамическая
Автоматический
от –2°C до +15°C
GN 2/1, 650 × 530 мм
Нерж. сталь/нерж. сталь
Нерж. сталь
Пластик, белый
Электронное управление
Наружный цифровой
Оптическая и акустическая
5
Решетки с пластифицированным покрытием
60 кг
150–180 мм
Ручка-рейлинг из нерж. стали
Встроенный
Да
Правая, перенавешиваемая
96/88 кг
7113485
7112439
7112351
7112349
9086457
9094502

GKv 5730 ProfiLine

586/432 л
747/750/1864
650/581/1510
<C>
652 кВт.ч
5
от +10°C до +40°C
R 600a
57 дБ(А)
1.0 А/75 Вт
50 Гц/220–240В~
Динамическая
Автоматический
от –2°C до +15°C
GN 2/1, 650 × 530 мм
Сталь/белый
Сталь
Пластик, белый
Электронное управление
Наружный цифровой
Оптическая и акустическая
5
Решетки с пластифицированным покрытием
60 кг
150–180 мм
Эргономичная ручка-рейлинг
Встроенный
Да
Правая, перенавешиваемая
97/90 кг
7113485
7112439
7112351
7112349
9086457
9094502

¹ Всю шкалу классов эффективности можно посмотреть здесь стр. 09. Согласно (ЕС) 2017/1369 6а.

¹ Всю шкалу классов эффективности можно посмотреть здесь стр. 09. Согласно (ЕС) 2017/1369 6а.



Холодильные шкафы с динамическим охлаждением	GKv 4360 ProfiLine	GKv 4310 ProfiLine	GKvesf 5445 ProfiLine	GKvesf 4145 ProfiLine
Общий/полезный объем	436/327 л	436/327 л	554/445 л	373/286 л
Наружные размеры, мм (Ш/Г/В)	597/680/1900	597/680/1900	750/730/1640	600/610/1800
Внутренние размеры, мм (Ш/Г/В)	475/480/1688	475/480/1688	600/560/1452	470/440/1612
Класс энергопотребления ¹	<D>	<D>	<D>	<D>
Потребление энергии за год	742 кВт.ч	742 кВт.ч	779 кВт.ч	799 кВт.ч
Климатический класс	5	5	4	4
Температура окружающей среды	от +10°C до +40°C	от +10°C до +40°C	от +10°C до +30°C	от +10°C до +30°C
Хладагент	R 600a	R 600a	R 600a	R 600a
Уровень шума	55 дБ(А)	55 дБ(А)	52 дБ(А)	52 дБ(А)
Установленная мощность	2.0 А/50 Вт	2.0 А/50 Вт	1.5 А/150 Вт	1.5 А/160 Вт
Частота/напряжение	50 Гц/220–240В~	50 Гц/220–240В~	50 Гц/220–240В~	50 Гц/220–240В~
Система охлаждения	Динамическая	Динамическая	Динамическая	Динамическая
Метод размораживания	Автоматический	Автоматический	Автоматический	Автоматический
Диапазон температур	от +1°C до +15°C	от +1°C до +15°C	от +1°C до +15°C	от +1°C до +15°C
Материал/цвет корпуса	Нерж. сталь/нерж. сталь	Сталь/белый	Сталь/серебристый	Сталь/серебристый
Материал двери/крышки	Нерж. сталь	Сталь	Нерж. сталь	Нерж. сталь
Материал отделки внутреннего корпуса	Пластик, белый	Пластик, белый	Пластик, белый	Пластик, белый
Тип управления	Электронное управление	Электронное управление	Механическое управление	Механическое управление
Индикатор температуры	Наружный цифровой	Наружный цифровой	Наружный цифровой	Наружный цифровой
Сигнализация	Оптическая и акустическая	Оптическая и акустическая		
Количество полок	5	5	4	5
Материал полок	Решетки с пластифицированным покрытием	Решетки с пластифицированным покрытием	Решетки с пластифицированным покрытием	Решетки с пластифицированным покрытием
Допустимая нагрузка на полку	45 кг	45 кг	60 кг	45 кг
Ручка	Ручка-рейлинг из нерж. стали	Эргономичная ручка-рейлинг	Эргономичная ручка-рейлинг	Эргономичная ручка-рейлинг
Замок	Встроенный	Встроенный	Встроенный	Встроенный
Двери самозакрывающиеся	Да	Да		
Сторона открывания двери	Правая, перенавешиваемая	Правая, перенавешиваемая	Правая, перенавешиваемая	Правая, перенавешиваемая
Вес брутто/нетто	78/72 кг	79/74 кг	75/69 кг	69/63 кг
Аксессуары				
Полка хромированная	7112255	7112255	7112449	7112537
Решетчатая полка с пластифицированным покрытием	7113483	7113483	7113409	7113413
Комплект ножек	9086527	9086527	9590229	
Основание с роликами			9086381	
Шины роликовые	9086529	9086529		

¹ Всю шкалу классов эффективности можно посмотреть здесь стр. 09. Согласно (ЕС) 2017/1369 6а.



Морозильные шкафы NoFrost с динамическим охлаждением	GGv 5860 ProfiLine	GGv 5810 ProfiLine	GGv 5060 ProfiLine	GGv 5010 ProfiLine
Общий/полезный объем	556/377 л	556/377 л	486/325 л	486/325 л
Наружные размеры, мм (Ш/Г/В)	747/791/2064	747/791/2064	747/791/1864	747/791/1864
Внутренние размеры, мм (Ш/Г/В)	610/500/1395	610/500/1395	610/500/1225	610/500/1225
Класс энергопотребления ¹	<C>	<C>	<C>	<C>
Потребление энергии за год	1351 кВт.ч	1351 кВт.ч	1245 кВт.ч	1245 кВт.ч
Климатический класс	5	5	5	5
Температура окружающей среды	от +10°C до +40°C	от +10°C до +40°C	от +10°C до +40°C	от +10°C до +40°C
Хладагент	R 290	R 290	R 290	R 290
Уровень шума	56 дБ(А)	55 дБ(А)	55 дБ(А)	55 дБ(А)
Установленная мощность	3.0 А/400 Вт	3.0 А/400 Вт	3.0 А/400 Вт	3.0 А/400 Вт
Частота/напряжение	50 Гц/220–240В~	50 Гц/220–240В~	50 Гц/220–240В~	50 Гц/220–240В~
Система охлаждения	Динамическая	Динамическая	Динамическая	Динамическая
Метод размораживания	Автоматический	Автоматический	Автоматический	Автоматический
Диапазон температур	от –14°C до –28°C	от –14°C до –28°C	от –14°C до –28°C	от –14°C до –28°C
Контейнер Gastronorm	GN 1/1, 530 × 325 мм	GN 1/1, 530 × 325 мм	GN 1/1, 530 × 325 мм	GN 1/1, 530 × 325 мм
	600 × 400 мм	600 × 400 мм	600 × 400 мм	600 × 400 мм
Материал/цвет корпуса	Нерж. сталь/нерж. сталь	Сталь/белый	Нерж. сталь/нерж. сталь	Сталь/белый
Материал двери/крышки	Нерж. сталь	Сталь	Нерж. сталь	Сталь
Материал отделки внутреннего корпуса	Пластик, белый	Пластик, белый	Пластик, белый	Пластик, белый
Тип управления	Электронное управление	Электронное управление	Электронное управление	Электронное управление
Индикатор температуры	Наружный цифровой	Наружный цифровой	Наружный цифровой	Наружный цифровой
Сигнализация	Оптическая и акустическая	Оптическая и акустическая	Оптическая и акустическая	Оптическая и акустическая
Количество полок	5	5	4	4
Материал полок	Решетки с пластифицированным покрытием	Решетки с пластифицированным покрытием	Решетки с пластифицированным покрытием	Решетки с пластифицированным покрытием
Допустимая нагрузка на полку	60 кг	60 кг	60 кг	60 кг
Ручка	Ручка-рейлинг из нерж. стали	Эргономичная ручка-рейлинг	Ручка-рейлинг из нерж. стали	Эргономичная ручка-рейлинг
Высота регулируемых ножек	150–180 мм	150–180 мм	150–180 мм	150–180 мм
Замок	Встроенный	Встроенный	Встроенный	Встроенный
Двери самозакрывающиеся	Да	Да	Да	Да
Сторона открывания двери	Правая, перенавешиваемая	Правая, перенавешиваемая	Правая, перенавешиваемая	Правая, перенавешиваемая
Изоляция	70 мм	70 мм	70 мм	70 мм
Вес брутто/нетто	117/109 кг	119/110 кг	108/100 кг	109/101 кг
Аксессуары				
Комплект роликов	9086457	9086457	9086457	9086457
Решетчатая полка с пластифицированным покрытием	7113475	7113475	7113475	7113475
Педаль для открывания	9094502	9094502	9094502	9094502
Контейнер выдвижной	9792323	9792323	9792323	9792323

¹ Вся шкала классов эффективности можно посмотреть здесь стр. 09. Согласно (ЕС) 2017/1369 ба.



Морозильные шкафы со статическим охлаждением, ширина 75 см	GG 5260 ProfiLine	GG 5210 ProfiLine	G 5216 ProfiLine
Общий/полезный объем	513/472 л	513/472 л	513/472 л
Наружные размеры, мм (Ш/Г/В)	747/750/1864	747/750/1864	750/750/1725
Внутренние размеры, мм (Ш/Г/В)	607/560/1510	607/560/1510	607/560/1510
Потребление энергии за год	440 кВт.ч	440 кВт.ч	384 кВт.ч
Температура окружающей среды	от +10°C до +35°C	от +10°C до +35°C	от +10°C до +35°C
Хладагент	R 290	R 290	R 600a
Уровень шума	54 дБ(А)	54 дБ(А)	45 дБ(А)
Установленная мощность	1.5 А/100 Вт	1.5 А/100 Вт	1.5 А/100 Вт
Частота/напряжение	50 Гц/220–240В~	50 Гц/220–240В~	50 Гц/220–240В~
Система охлаждения	Статическая	Статическая	Статическая
Метод размораживания	Ручной	Ручной	Ручной
Диапазон температур	от –14°C до –28°C	от –14°C до –28°C	от –14°C до –28°C
Материал/цвет корпуса	Нерж. сталь/нерж. сталь	Сталь/белый	Сталь/белый
Материал двери/крышки	Нерж. сталь	Сталь	Сталь
Материал отделки внутреннего корпуса	Пластик, белый	Пластик, белый	Пластик, белый
Тип управления	Электронное управление	Электронное управление	Электронное управление
Режим SuperFrost			Контроль по t-ре
Индикатор температуры	Наружный цифровой	Наружный цифровой	Наружный цифровой
Сигнализация	Оптическая и акустическая	Оптическая и акустическая	Оптическая и акустическая
Выдвижные контейнеры	0	0	14
Количество корзин	14	14	0
Количество полок	7	7	7
Материал полок	Испарительные плиты	Испарительные плиты	Испарительные плиты
Допустимая нагрузка на полку	60 кг	60 кг	60 кг
Высота контейнера, мм	6 × 187, 1 × 237	6 × 187, 1 × 237	6 × 187, 1 × 237
Высота регулируемых ножек	150–180 мм	150–180 мм	
Ручка	Ручка-рейлинг из нерж. стали	Эргономичная ручка-рейлинг	Ручка-рейлинг со встроенным толкателем
Замок	Встроенный	Встроенный	
Двери самозакрывающиеся	Да	Да	
Сторона открывания двери	Правая, перенавешиваемая	Правая, перенавешиваемая	Правая, перенавешиваемая
Вес брутто/нетто	112/105 кг	113/108 кг	109/104 кг
Аксессуары			
Комплект роликов	9086457	9086457	
Контейнер выдвижной/Контейнер выдвижной короткий	9792795/9792797	9792795/9792797	9141791/7112423
Корзина/Корзина короткая	9094502	9094502	
Педаль для открывания			

Морозильные шкафы со статическим охлаждением, ширина 60 см	GG 4060 ProfiLine	GG 4010 ProfiLine
Общий/полезный объем	382/348 л	382/348 л
Наружные размеры, мм (Ш/Г/В)	597/680/1900	597/680/1900
Внутренние размеры, мм (Ш/Г/В)	457/480/1686	457/480/1686
Потребление энергии за год	430 кВт.ч	430 кВт.ч
Температура окружающей среды	от +10°C до +35°C	от +10°C до +35°C
Хладагент	R 290	R 290
Уровень шума	54 дБ(А)	54 дБ(А)
Установленная мощность	1.5 А/75 Вт	1.5 А/75 Вт
Частота/напряжение	50 Гц/220–240В~	50 Гц/220–240В~
Система охлаждения	Статическая	Статическая
Метод размораживания	Ручной	Ручной
Диапазон температур	от –14°C до –28°C	от –14°C до –28°C
Материал/цвет корпуса	Нерж. сталь/нерж. сталь	Сталь/белый
Материал двери/крышки	Нерж. сталь	Сталь
Материал отделки внутреннего корпуса	Пластик, белый	Пластик, белый
Тип управления	Электронное управление	Электронное управление
Индикатор температуры	Наружный цифровой	Наружный цифровой
Сигнализация	Оптическая и акустическая	Оптическая и акустическая
Выдвижные контейнеры	0	0
Количество корзин	3	3
Количество полок	7	7
Материал полок	Испарительные плиты	Испарительные плиты
Допустимая нагрузка на полку	60 кг	60 кг
Высота контейнера, мм	6 × 224, 1 × 240	6 × 224, 1 × 240
Ручка	Ручка-рейлинг из нерж. стали	Эргономичная ручка-рейлинг
Замок	Встроенный	Встроенный
Двери самозакрывающиеся	Да	Да
Сторона открывания двери	Правая, перенавешиваемая	Правая, перенавешиваемая
Вес брутто/нетто	85/82 кг	87/81 кг
Аксессуары		
Комплект ножек	9086527	9086527
Корзина	9141693	9141693
Шины роликовые	9086529	9086529

Качество во всем, вплоть до мельчайших деталей

Конструкция холодильников-морозильников GCv разработана специально для профессионального использования. Благодаря двум компрессорам и двум отдельным контурам охлаждения возможна индивидуальная настройка температуры: в холодильной камере в диапазоне от +1°C до +15°C, а в морозильной камере в диапазоне от -14°C до -28°C.



Двойной эффект: два контура охлаждения, два компрессора.

В отличие от большинства бытовых моделей холодильников-морозильников модели GCv оснащены двумя компрессорами и двумя контурами охлаждения с отдельным управлением. Благодаря двум компрессорам и двум контурам охлаждения возможна индивидуальная настройка температуры: в холодильной камере в диапазоне от +1°C до +15°C, а в морозильной камере в диапазоне от -14°C до -28°C. В силу отсутствия воздухообмена между холодильной и морозильной камерами продукты не высыхают, и не происходит смешивание запахов. В целом такая концепция обеспечивает большую холодопроизводительность даже при частом открывании двери.



Холодильная и морозильная камеры оснащены отдельными замками.

В моделях GCv холодильная и морозильная камеры могут запираются отдельно. Прочные замки рассчитаны на крайне высокие нагрузки. Конструкция ручки также отличается высокой прочностью и надежностью.



Холодильник-морозильник

Общий / полезный объем	холод. камеры	254/240 л
Общий / полезный объем	морозильн. камеры	107/105 л
Наружные размеры, мм (Ш/Г/В)		597/665/2003
Внутренние размеры, мм (Ш/Г/В)	холод. камеры	440/441/1105
Внутренние размеры, мм (Ш/Г/В)	морозильн. камеры	433/433/597
Потребление энергии за год		475 кВт.ч
Температура окружающей среды		от +10°C до +40°C
Хладагент		R 600a
Уровень шума		52 дБ(А)
Установленная мощность		1.5 А/200 Вт
Частота / напряжение		50 Гц/220–240В~
Система охлаждения	холод. / морозильн. камеры	Динамическая / Статическая
Метод размораживания	холод. / морозильн. камеры	Автоматический / Ручной
Диапазон температур	холод. / морозильн. камеры	от +1°C до +15°C / от -14°C до -28°C
Материал / цвет корпуса		Нерж. сталь / нерж. сталь
Материал двери / крышки		Нерж. сталь
Материал отделки внутреннего корпуса		Пластик, белый
Тип управления		Электронное управление
Индикатор температуры		Наружный цифровой
Сигнализация		Оптическая и акустическая
Количество полок		3
Материал полок	холод. / морозильн. камеры	Решетки с пластифицированным покрытием / Стекло
Допустимая нагрузка на полку	холод. / морозильн. камеры	45 кг / 24 кг
Ручка		Ручка-рейлинг из нерж. стали
Замок		Встроенный
Двери самозакрывающиеся		Да
Сторона открывания двери		Правая, перенавешиваемая
Изоляция		70 мм
Вес брутто / нетто		87 / 81 кг

Аксессуары

Решетчатая полка с пластифицированным покрытием	7113333
Шины роликовые	9592756

GCv 4060 ProfiLine

Общий / полезный объем	холод. камеры	254/240 л
Общий / полезный объем	морозильн. камеры	107/105 л
Наружные размеры, мм (Ш/Г/В)		597/665/2003
Внутренние размеры, мм (Ш/Г/В)	холод. камеры	440/441/1105
Внутренние размеры, мм (Ш/Г/В)	морозильн. камеры	433/433/597
Потребление энергии за год		475 кВт.ч
Температура окружающей среды		от +10°C до +40°C
Хладагент		R 600a
Уровень шума		52 дБ(А)
Установленная мощность		1.5 А/200 Вт
Частота / напряжение		50 Гц/220–240В~
Система охлаждения	холод. / морозильн. камеры	Динамическая / Статическая
Метод размораживания	холод. / морозильн. камеры	Автоматический / Ручной
Диапазон температур	холод. / морозильн. камеры	от +1°C до +15°C / от -14°C до -28°C
Материал / цвет корпуса		Нерж. сталь / нерж. сталь
Материал двери / крышки		Нерж. сталь
Материал отделки внутреннего корпуса		Пластик, белый
Тип управления		Электронное управление
Индикатор температуры		Наружный цифровой
Сигнализация		Оптическая и акустическая
Количество полок		3
Материал полок	холод. / морозильн. камеры	Решетки с пластифицированным покрытием / Стекло
Допустимая нагрузка на полку	холод. / морозильн. камеры	45 кг / 24 кг
Ручка		Ручка-рейлинг из нерж. стали
Замок		Встроенный
Двери самозакрывающиеся		Да
Сторона открывания двери		Правая, перенавешиваемая
Изоляция		70 мм
Вес брутто / нетто		87 / 81 кг

Основные преимущества

01 Малогабаритные модели. Высота моделей FKUv и GGU составляет 83 см, что позволяет устанавливать их под столешницу и эффективно экономить место в помещении с ограниченной площадью.

02 Экологически чистый хладагент R 600a в сочетании с мощным компрессором увеличивают производительность и энергоэффективность.

03 Оптическая и акустическая сигнализация предупреждает о неконтролируемом повышении температуры и потере холода.

Автоматическое оттаивание. Современная и эффективная электронная система управления инициирует автоматическое размораживание во время остановки компрессора. Поэтому в ручном оттаивании нет необходимости.



Прочные металлические решетчатые полки выдерживают нагрузку до 45 кг, обеспечивая оптимальное хранение и защищенность продуктов. Для более гибкой организации и использования внутреннего пространства положение полок можно изменять.



Экономичная и энергоэффективная светодиодная подсветка в моделях со стеклянной дверью обеспечивает оптимальное освещение внутри шкафа. Незначительная теплоотдача освещения исключает отрицательное воздействие на качество и свежесть товара.



04 Монолитную цельную внутреннюю камеру, изготовленную из полистирола с нейтральным запахом, легко чистить. Отсутствие острых углов, зазоров и стыков упрощает чистку и позволяет обеспечивать высокую гигиеничность.

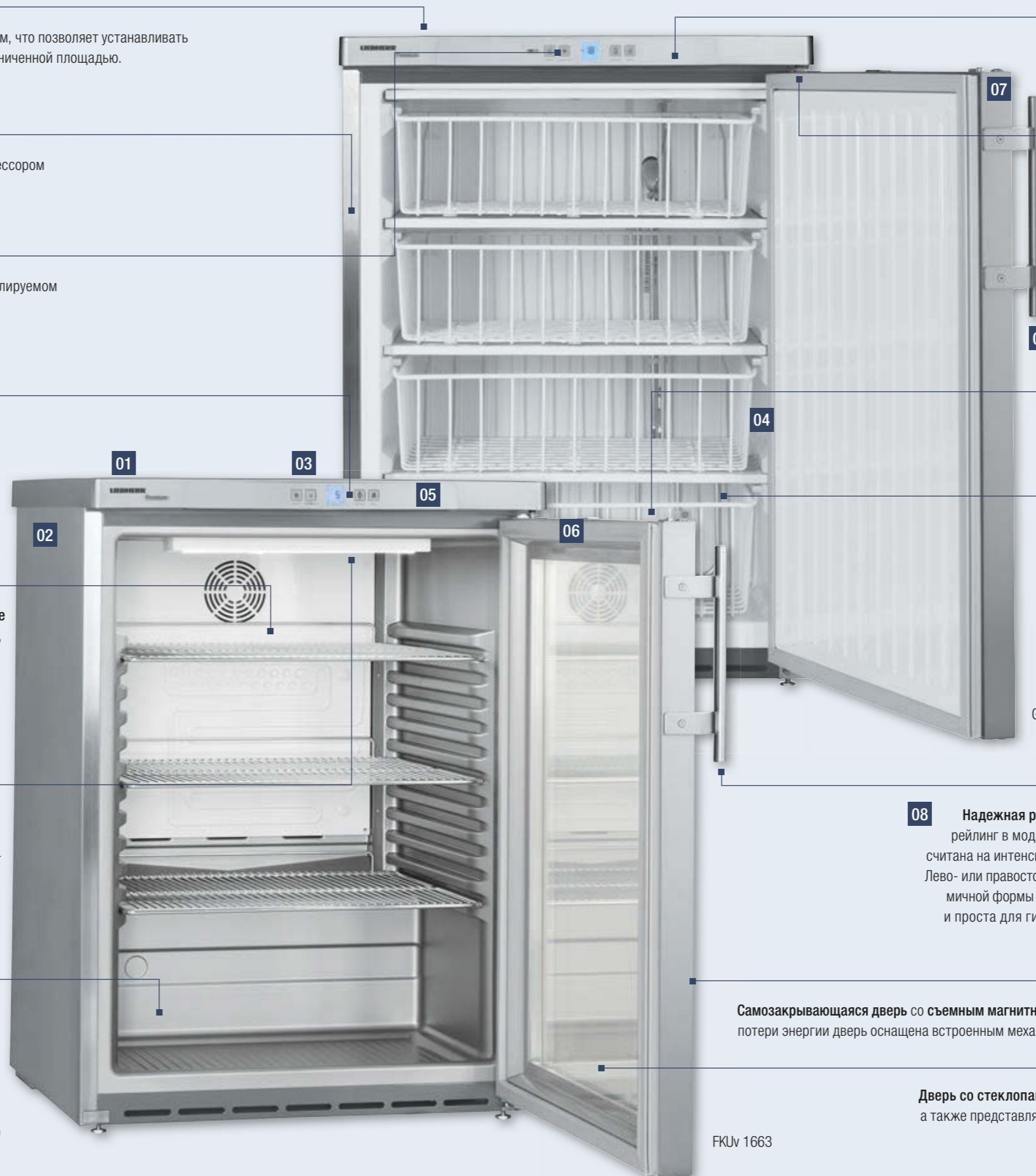

05 Высококачественные элементы системы охлаждения, оптимальная изоляция и продуманная конструкция гарантируют максимальную энергоэффективность при минимальных эксплуатационных расходах.

06 Дверные петли можно **перевешивать** без дополнительных деталей, что позволяет устанавливать холодильное оборудование в любом помещении.



07 Прочные замки в холодильниках и морозильниках предотвращают несанкционированный доступ к содержимому.



Прочные переносные корзины, предусмотренные для моделей GGU, легко извлекаются, гарантируют быстрый и удобный поиск товара и обеспечивают практичное распределение внутреннего пространства.

08 Надежная ручка-рейлинг. Ручка-рейлинг в моделях FKUv и GGU рассчитана на интенсивное использование. Лево- или правосторонняя ручка эргономичной формы удобна в пользовании и проста для гигиенической чистки.



Самозакрывающаяся дверь со съемным магнитным уплотнителем. Для большего удобства и предотвращения потери энергии дверь оснащена встроенным механизмом, обеспечивающим автоматическое закрытие двери.

Дверь со стеклопакетом позволяет хорошо рассмотреть и найти нужный товар, а также представляет продукцию ярко и привлекательно, способствуя продажам.

FKUv 1663

Качество во всем, вплоть до мельчайших деталей

Малогабаритные холодильные и морозильные шкафы от Liebherr, благодаря своим малым габаритам, способны творить чудеса. Ведь в помещении с ограниченной площадью установки свободное пространство должно использоваться с особой эффективностью,

однако не за счет снижения холодопроизводительности или свежести продуктов питания. Несмотря на компактность и небольшие габариты, такие модели обеспечивают оптимальные условия хранения, оставаясь при этом энергоэффективными и экономичными.



Встраиваемые и легко интегрируемые.

Холодильные и морозильные шкафы можно встраивать под столешницу. В данном случае в столешнице со стороны задней стенки встраиваемого шкафа необходимо предусмотреть вентиляционное отверстие с площадью поперечного сечения мин. 200 см². Без учета отверстия вентиляционной решетки, высота ниши должна быть минимум на 3 см больше, чем высота встраиваемого шкафа. Высота холодильных и морозильных шкафов составляет 83 см и рассчитана с учетом специфической рабочей высоты столешниц в гастрономии. Линия FKUv представлена по выбору моделями с глухой или стеклянной дверью.



Инновационная электроника.

Модели оснащены высокоточной электронной системой управления с большим по размеру индикатором температуры и множеством практических функций. Система управления интегрирована в рабочую поверхность и позволяет с высокой точностью настраивать температуру хранения. В случае неконтролируемого повышения рабочей температуры и/или при открытой двери срабатывает оптическая и акустическая сигнализация. Модели серии FKUv оснащены функцией бесконтактного выключения вентилятора, что снижает потерю холода при открывании двери и обеспечивает постоянную рабочую температуру. Продуманная система оттаивания гарантирует безотказную и бесперебойную работу прибора, несмотря на экстремальные условия и частое открывание двери. Функция выбора режима работы вентилятора позволяет оптимально настраивать климатические условия хранения различных продуктов.



Светодиодная подсветка в моделях FKUv со стеклянной дверью.

Модели серии FKUv оснащены по выбору стеклянной дверью, которая позволяет оптимально демонстрировать товар и упрощает поиск. Цельная дверная рама отличается прочной конструкцией и элегантным дизайном. Энергоэффективная светодиодная подсветка обеспечивает гармоничное и равномерное освещение внутреннего пространства и продуктов при минимальном потреблении энергии: в сравнении с люминесцентными трубками светодиодные лампы отличаются длительным сроком службы и существенно экономят электроэнергию. Несущественное теплообразование не влияет на качество товаров.



Практичные корзины (для GGU).

Прочные и легко извлекаемые корзины гарантируют быстрый и удобный поиск товара и обеспечивают идеальный порядок внутри холодильного шкафа.

Энергоэффективность с хладагентом R 600a.

Оборудование Liebherr отличается максимальной энергоэффективностью и минимальными эксплуатационными расходами. В холодильных шкафах используется исключительно натуральный хладагент R 600a, безопасный для окружающей среды. Инновационный хладагент в сочетании с мощными компрессорами увеличивает производительность и характеризуется низким потенциалом парникового эффекта.



Самозакрывающаяся дверь (только для моделей FKUv).

Встроенный механизм обеспечивает автоматическое закрывание открытой двери. Тем самым предотвращается излишняя потеря холода.



Перенавешиваемые дверные петли.

Перенавешиваемые дверные петли позволяют без труда сменить сторону открывания двери. Благодаря этому холодильное оборудование можно установить в любом помещении.



Малогобаритные холодильные шкафы с динамическим охлаждением	FKUv 1663 Premium LED	FKUv 1660 Premium	FKUv 1613 Premium LED	FKUv 1610 Premium
Общий/полезный объем	141 / 130 л	141 / 130 л	141 / 130 л	141 / 130 л
Наружные размеры, мм (Ш/Г/В)	600/615/830	600/615/830	600/615/830	600/615/830
Внутренние размеры, мм (Ш/Г/В)	440/435/670	440/435/670	440/435/670	440/435/670
Потребление энергии за год ¹	328 кВт.ч	255 кВт.ч	328 кВт.ч	255 кВт.ч
Температура окружающей среды	от +16°C до +38°C	от +16°C до +43°C	от +16°C до +38°C	от +16°C до +43°C
Хладагент	R 600a	R 600a	R 600a	R 600a
Уровень шума	45 дБ(А)	45 дБ(А)	45 дБ(А)	45 дБ(А)
Установленная мощность	1.0 А/80 Вт	1.0 А/50 Вт	1.0 А/80 Вт	1.0 А/50 Вт
Частота/напряжение	50 Гц/220–240В~	50 Гц/220–240В~	50 Гц/220–240В~	50 Гц/220–240В~
Система охлаждения	Динамическая	Динамическая	Динамическая	Динамическая
Метод размораживания	Автоматический	Автоматический	Автоматический	Автоматический
Диапазон температур	от +1°C до +15°C	от +1°C до +15°C	от +1°C до +15°C	от +1°C до +15°C
Материал/цвет корпуса	Нерж. сталь/нерж. сталь	Нерж. сталь/нерж. сталь	Сталь/белый	Сталь/белый
Материал двери/крышки	Дверь со стеклопакетом	Нерж. сталь	Дверь со стеклопакетом	Сталь
Материал отделки внутреннего корпуса	Пластик, серебристый	Пластик, серебристый	Пластик, белый	Пластик, белый
Тип управления	Электронное управление	Электронное управление	Электронное управление	Электронное управление
Индикатор температуры	Наружный цифровой	Наружный цифровой	Наружный цифровой	Наружный цифровой
Сигнализация	Оптическая и акустическая	Оптическая и акустическая	Оптическая и акустическая	Оптическая и акустическая
Внутреннее освещение	Светодиодное освещение с отдельным выключателем		Светодиодное освещение с отдельным выключателем	
Количество полок	3	3	3	3
Материал полки	Решетки с хромированным покрытием	Решетки с хромированным покрытием	Решетки с пластифицированным покрытием	Решетки с пластифицированным покрытием
Допустимая нагрузка на полку	45 кг	45 кг	45 кг	45 кг
Ручка	Ручка-рейлинг из нерж. стали	Ручка-рейлинг из нерж. стали	Эргономичная ручка-рейлинг	Эргономичная ручка-рейлинг
Замок	Встроенный	Встроенный	Встроенный	Встроенный
Двери самозакрывающиеся	Да	Да	Да	Да
Сторона открывания двери	Правая, перенавешиваемая	Правая, перенавешиваемая	Правая, перенавешиваемая	Правая, перенавешиваемая
Вес брутто/нетто	46/43 кг	39/36 кг	45/42 кг	38/36 кг
Аксессуары				
Решетчатая полка с пластифицированным покрытием			7113333	7113333
Полка хромированная	7112321	7112321	7112321	7112321
Белая соединительная рама (GGU снизу/сверху)			9876641	9876641
Соединительная рама цвета нержавеющей стали (GGU снизу/сверху)	7777647	7777647	9086607	9086607
Шины роликовые	9086607	9086607	7113265	7113265
Донная решетчатая полка	7113265	7113265		
Замок			по запросу	по запросу

¹ Измерено с отключенным внутренним освещением



Малогобаритные холодильные шкафы со статическим охлаждением	FKvesf 1805	FKvesf 1803	LED
Общий/полезный объем	180/160 л	180/157 л	
Наружные размеры, мм (Ш/Г/В)	600/600/850	600/600/850	
Внутренние размеры, мм (Ш/Г/В)	513/441/702	513/441/702	
Потребление энергии за год¹	410 кВт.ч	438 кВт.ч	
Температура окружающей среды	от +10°C до +32°C	от +10°C до +32°C	
Хладагент	R 600a	R 600a	
Уровень шума	47 дБ(А)	47 дБ(А)	
Установленная мощность	1.0 А/120 Вт	1.0 А/120 Вт	
Частота/напряжение	50 Гц/220–240В~	50 Гц/220–240В~	
Система охлаждения	Динамическая	Динамическая	
Метод размораживания	Автоматический	Автоматический	
Диапазон температур	от +1°C до +15°C	от +1°C до +15°C	
Материал/цвет корпуса	Сталь/серебристый	Сталь/серебристый	
Материал двери/крышки	Нерж. сталь	Дверь со стеклопакетом	
Материал отделки внутреннего корпуса	Пластик, белый	Пластик, белый	
Тип управления	Механическое управление	Механическое управление	
Индикатор температуры	Наружный цифровой	внутренний аналоговый	
Внутреннее освещение	Боковая лампа накаливания	Светодиодное освещение с отдельным выключателем	
Количество полок	3	3	
Материал полок	Решетки с пластифицированным покрытием	Решетки с пластифицированным покрытием	
Допустимая нагрузка на полку	45 кг	45 кг	
Замок	Встроенный	Встроенный	
Сторона открывания двери	Правая, перенавешиваемая	Правая, перенавешиваемая	
Вес брутто/нетто	37/35 кг	47/42 кг	

Малогобаритные морозильные шкафы со статическим охлаждением	GGU 1550 Premium	GGU 1500 Premium	GGUesf 1405
Общий/полезный объем	143/133 л	143/133 л	143/133 л
Наружные размеры, мм (Ш/Г/В)	600/615/830	600/615/830	600/615/830
Внутренние размеры, мм (Ш/Г/В)	474/443/676	474/443/676	474/443/676
Потребление энергии за год	265 кВт.ч	265 кВт.ч	265 кВт.ч
Температура окружающей среды	от +10°C до +40°C	от +10°C до +40°C	от +10°C до +40°C
Хладагент	R 600a	R 600a	R 600a
Уровень шума	45 дБ(А)	45 дБ(А)	45 дБ(А)
Установленная мощность	0.6 А/60 Вт	0.6 А/60 Вт	0.6 А/100 Вт
Частота/напряжение	50 Гц/220–240В~	50 Гц/220–240В~	50 Гц/220–240В~
Система охлаждения	Статическая	Статическая	Статическая
Метод размораживания	Ручной	Ручной	Ручной
Диапазон температур	от -9°C до -26°C	от -9°C до -26°C	от -15°C до -32°C
Материал/цвет корпуса	Нерж. сталь/нерж. сталь	Сталь/белый	Сталь/серебристый
Материал двери/крышки	Нерж. сталь	Сталь	Нерж. сталь
Материал отделки внутреннего корпуса	Пластик, белый	Пластик, белый	Пластик, белый
Тип управления	Электронное управление	Электронное управление	Электронное управление
Режим SuperFrost	Контроль по t-ре	Контроль по t-ре	регулировка по времени
Индикатор температуры	Наружный цифровой	Наружный цифровой	Наружный цифровой
Сигнализация	Оптическая и акустическая	Оптическая и акустическая	Оптическая и акустическая
Выдвижные контейнеры	0	3	0
Количество корзин	4	1	0
Количество полок	4	4	4
Материал полок	Испарительные плиты	Испарительные плиты	Испарительные плиты
Допустимая нагрузка на полку	24 кг	24 кг	24 кг
Высота контейнера, мм	3 × 150, 1 × 170	3 × 150, 1 × 170	3 × 150, 1 × 170
Замок	Встроенный	Встроенный	Встроенный
Сторона открывания двери	Правая, перенавешиваемая	Правая, перенавешиваемая	Правая, перенавешиваемая
Вес брутто/нетто	41/39 кг	41/40 кг	37/35 кг
Аксессуары			
Соединительная рама цвета нержавеющей стали (FKUv снизу/сверху)	7777647		7777671
Белая соединительная рама (FKUv снизу/сверху)	9086607	9876641	9086607
Шины роликовые		9141699	9141699
Корзина длинная		9141697	9141697
Корзина короткая	9790331		9790331
Контейнер выдвижной		по запросу	
Замок			

¹ Измерено с отключенным внутренним освещением

Раздел: Холодильные и морозильные шкафы GN 2/1 с динамическим охлаждением и внутренним корпусом из нерж. стали

Комплект Side-by-Side

Комплект Side-by-Side прост в использовании, позволяет установить рядом два или более устройств и обеспечивает аккуратный вид установки. Кроме того, комплект Side-by-Side предотвращает образование конденсата между двумя стоящими рядом приборами. Без такого комплекта их пришлось бы ставить друг напротив друга.

Беспотенциальный контакт аварийных сигналов

Беспотенциальный контакт аварийных сигналов позволяет передавать информацию в центральную систему регистрации данных. Если температура в камере превышает + 15 ° C (дополнительный аксессуар для холодильных шкафов, № 9592748) или -10 ° C (дополнительный аксессуар для морозильных шкафов, № 9592746) или дверь была открыта более 5 минут, срабатывает сигнализация. Это обеспечивает быстрое вмешательство для обеспечения оптимального хранения. Максимальная подключенная нагрузка: 42 В / 8 А от безопасного сверхнизкого напряжения (SELV).

Шина опорная U-образная

U-образные опорные полки можно заказать в качестве аксессуара дополнительно.

Полка решетчатая из хромоникелевой стали

Решетчатые полки из хромоникелевой стали очень прочные и выдерживают нагрузки до 60 кг. Они выполнены специально для различных контейнеров: от стандартных до Gastronorm 2/1.

Полки

Решетчатые полки с пластифицированным покрытием способны выдерживать высокую нагрузку до 60 кг.

Датчик температуры с отрицательным ТКС

В качестве дополнительного комплекта оборудования предлагается датчик температуры с отрицательным ТКС для регистрации температуры хранения. Данные о рабочей температуре могут быть считаны электронной системой или переданы на внешнюю систему документирования через встроенный интерфейс RS 485.

Дополнительный комплект роликов

Прочные ролики (диаметр 100 мм) обеспечивают высокую подвижность и возможность уборки под шкафами. Одна пара роликов оснащена тормозом со стопорным устройством.



Педаль для открывания

Педаль, предлагаемая в качестве аксессуара, позволяет без труда открыть двери, даже если заняты руки.

Раздел: Холодильные и морозильные шкафы GN 2/1 с динамическим охлаждением и внутренним корпусом из пластика

Дополнительный комплект роликов

Прочные ролики (диаметр 80 мм) обеспечивают высокую подвижность, а также возможность уборки под шкафами. Ролики привинчиваются непосредственно к корпусу, одна пара роликов оснащена тормозом со стопорным устройством.

Основание с роликами

При необходимости перемещения холодильных шкафов можно использовать цоколь с роликами высотой 117 мм, что является оптимальным решением и существенно облегчит транспортировку.

Шины роликовые

Для удобства уборки под шкафом модель может быть оснащена роликами диаметром 25 мм.

Полки

Прочные решетчатые полки с пластифицированным покрытием выдерживают нагрузку до 45 кг (у моделей шириной 60 см) или 60 кг (у моделей шириной 75 см).

Полка решетчатая из хромоникелевой стали

Решетчатые полки из хромоникелевой стали очень прочные и выдерживают нагрузки до 60 кг, а также отвечают строгим гигиеническим требованиям.

Напольная решет. полка из хром. стали

Возможна модернизация оборудования с использованием решетчатых полок из высококачественной нержавеющей стали. Напольная полка гарантирует, что место в нижней части шкафа всегда будет оптимально использовано. Она защищает внутренний корпус от повреждений и позволяет хранить различные товары.



Аксессуары

Раздел: Холодильные и морозильные шкафы GN 2/1 с динамическим охлаждением и внутренним корпусом из пластика

Комплект ножек

Там, где важную роль играет ежедневная гигиена помещения, регулируемые по высоте ножки (высота 150-180 мм) позволяют легко и удобно выполнять уборку непосредственно под прибором.



Педаль для открывания

Педаль, предлагаемая в качестве аксессуара, позволяет без труда открыть двери, даже если заняты руки.



Контейнер выдвижной / Контейнер выдвижной короткий

Выдвижной контейнер прочной конструкции оптимально подходит для хранения мелкого товара.



Корзина / Корзина короткая

Решетчатая корзина с пластифицированным покрытием выгодно демонстрирует товар и экономит полезную площадь внутреннего пространства.



Раздел: Холодильник-морозильники

Полки / Шины роликовые

Решетчатые полки с пластифицированным покрытием способны выдерживать высокую нагрузку до 45 кг. Чтобы уборка под устройством была легкой и удобной, модель можно оснастить роликовыми шинами.



Раздел: Малогабаритные холодильные и морозильные шкафы

Замок

Серийно модели оснащаются стандартными замками. При этом с помощью одного ключа можно запираться сразу несколько устройств. Можно приобрести до 10 различных замков.



Полки / Напольная решетчатая полка

Прочные решетчатые полки с пластифицированным покрытием выдерживают нагрузку до 45 кг. Прочная решетчатая полка гарантирует, что даже нижнюю часть устройства можно использовать для хранения тяжелых товаров, например, упаковок с напитками или бочек.



Соединительная рама

Если площадь помещения ограничена, то, например, холодильный шкаф FKUv 16 и морозильный GGU можно скомпоновать с помощью специальной соединительной рамы. Таким образом, будет достигаться разделение температуры и запахов.

Для того чтобы гарантировать оптимальную устойчивость, не устанавливайте ролики на устройства, монтируемые при помощи соединительной рамы. Последнее разрешается только для частного использования.



Шины роликовые

Прочные ролики (диаметр 30 мм) позволяют без труда перемещать устройство.

Для того чтобы гарантировать оптимальную устойчивость, не устанавливайте ролики на устройства, монтируемые при помощи соединительной рамы. Последнее разрешается только для частного использования.



Корзина длинная / Короткая

Решетчатая корзина с пластифицированным покрытием выгодно демонстрирует товар и экономит полезную площадь внутреннего пространства.



Контейнер выдвижной

Выдвижные контейнеры закрытой и прочной конструкции оптимально подходят для хранения мелкого товара.



Холодильные и морозильные шкафы для пекарен и кондитерских цехов

В пекарных и кондитерских цехах холодильные и морозильные шкафы должны отвечать высоким профессиональным запросам. Для надежного охлаждения чувствительной продукции компания Liebherr предлагает множество инновационных идей, которые существенно облегчают повседневный труд: стабильные L-образные направляющие позволяют без труда устанавливать стандартные пекарские противни (60 см x 40 см и 60 см x 80 см). Поддержанию эффективной чистки и оптимальной гигиены способствуют внутренние стенки из хромоникелевой стали без швов и стыков, а также регулируемые по высоте ножки, которые упрощают уборку под шкафами. Высококачественная обработка всех элементов обеспечивает безотказную работу оборудования даже в экстремальных условиях. Модели Profi от Liebherr для хлебопекарен и кондитерских – это надежная работа 24 часа в сутки и 365 дней в году.



Обзор инноваций



Испаритель и система охлаждения расположены в верхней части прибора, что позволяет **увеличить полезный объем**. Откидная съемная панель управления обеспечивает удобный доступ для техобслуживания и чистки.

Энергоэффективное автоматическое размораживание горячим газом выполняется **исключительно при необходимости** и продолжается только 10 минут. Это минимизирует колебание температуры хранения продуктов.

Для **увеличения полезного объема** камеры такие функциональные компоненты, как вентиляторы и испарители, расположены вне холодильной камеры.

Два мощных и энергоэффективных вентилятора обеспечивают оптимальное качество охлаждения благодаря принудительной циркуляции воздуха. Данный принцип предотвращает прямое воздействие холодного воздуха на хранящиеся продукты.

Природный хладагент R 290 безопасен для окружающей среды, а в сочетании с мощными компрессорами также и энергоэффективен.

В холодильном оборудовании для **оптимального хранения продуктов** предусмотрена настройка трех уровней влажности воздуха.

Изоляционный слой толщиной 83 мм из пенополиуретана без использования фторуглерода существенно снижает потерю холода и способствует сохранению энергоэффективности оборудования.



Фильтр для улавливания мучной пыли легко и удобно чистить, он защищает функциональные элементы от наслоений пыли и муки, а также повышает долговечность оборудования (предлагается в качестве аксессуара).



Цельный внутренний корпус из хромоникелевой стали не имеет швов и стыков, а в основании корпуса предусмотрено сливное отверстие диаметром 19 мм (3/4") для более удобной чистки.



Интегрированная в нижней части корпуса педаль позволяет без труда открывать дверь шкафа (предлагается в качестве аксессуара).

С помощью режимов **суперохлаждение** и **суперзамораживание** можно в кратчайшие сроки охладить (макс. за 1 ч, зависит от количества) различные продукты питания. Что весьма кстати, если продукты находятся с максимально допустимой температурой, например, после доставки.

Super Cool

Super Frost

Проволочно-трубный конденсатор со съемным фильтром сконструирован с учетом условий эксплуатации в хлебопекарнях и кондитерских цехах. Даже минимальное техобслуживание обеспечит оптимальную холодопроизводительность оборудования на долгие годы.

Катафорезное покрытие испарителя надежно защищает его от воздействия таких агрессивных и коррозионно-активных веществ, как соли или фруктоза, которые часто используются в хлебопекарном и кондитерском производстве.

Прецизионная электроника в сочетании с высокоэффективной системой охлаждения гарантируют минимальное энергопотребление. Оптическая и акустическая сигнализация предупреждает о неконтролируемом повышении температуры и излишней потере холода.



Панель компрессорно-конденсаторного отсека со встроенной электроникой, а также дверь сконструированы без стыков и швов, что значительно упрощает их чистку.

Для большего удобства в **дверь интегрирована прочная ручка-профиль**, которая позволяет плавно и без усилий открывать дверь.



При открытии двери в холодильных и морозильных шкафах возникает **вакуум**, вследствие чего дверь повторно открывается с трудом. Встроенный **уравнительный клапан** за считанные секунды компенсирует вакуум.

Вставной уплотнитель двери можно быстро и просто заменить.



Дверные петли можно **перевешивать без дополнительных элементов**, что позволяет оптимально устанавливать холодильное оборудование в любом помещении.



Самозакрывающаяся дверь со съемным магнитным уплотнителем закрывается автоматически под углом открытия менее 60°, что предотвращает потерю холода и гарантирует идеальные условия хранения продуктов. Для большего удобства дверь остается открытой при угле 90°.



Оборудование рассчитано на эксплуатацию при **высоких температурах окружающей среды** (от +10°C до +40°C) и гарантирует эффективность и экономичность, например, в условиях горячего пекарного цеха.

Серийные ножки из хромоникелевой стали, регулируемые по высоте в диапазоне от 120 мм до 170 мм, упрощают уборку под шкафами и способствуют поддержанию оптимальной гигиены.

ВКРv 8470

Качество во всем, вплоть до мельчайших деталей



Воздуховоды специальной конструкции, максимум полезного объема.

Два мощных и энергоэффективных вентилятора обеспечивают оптимальное качество охлаждения благодаря принудительной циркуляции воздуха во внутреннем объеме. Это предотвращает прямое воздействие потоков холодного воздуха на чувствительные хлебопекарные изделия и обеспечивает бережное хранение тортов, пирогов или полуфабрикатов. Оборудование оснащено серийно максимальным количеством направляющих для пекарских противней, что избавляет от дополнительных инвестиций.



Стандартные противни.

Внутренний корпус из хромоникелевой стали сконструирован специально для установки пекарских противней. Регулируемые по высоте опорные L-образные шины предназначены для пекарских противней размером 60 см x 40 см или 60 см x 80 см в зависимости от модели оборудования.

Холодильные и морозильные шкафы серии ProfiLine от Liebherr для хлебобулочных изделий оснащены разнообразными функциональными комплектующими для удобства в работе: стабильные L-образные направляющие позволяют без труда устанавливать и извлекать стандартные пекарские противни (60 см x 40 см или 60 см x 80 см). Высокоэффективная система принудительной циркуляции воздуха и прецизионная электроника обеспечивают точную настройку, а также постоянное и равномерное распределение температур для высокого качества хранения хлебопекарных изделий.

Широкий диапазон рабочих температур.

Рабочие температуры можно настраивать индивидуально в диапазоне от -5 °C до +15 °C и от -10 °C до -35 °C соответственно. Это обеспечивает универсальность при хранении различных изделий и гарантирует идеальные температурные условия.

Три уровня влажности воздуха.

Возможность настройки трех уровней влажности воздуха обеспечивает оптимальные условия хранения, например, шоколада, сахарной глазури или полуфабрикатов из теста. При этом сохраняется высокое качество продуктов.

Энергоэффективное размораживание горячим газом.

Цикл размораживания и интервалы между ними стали значительно короче: размораживание приборов выполняется только при необходимости, а контроллер рассчитывает оптимальные циклы оттаивания. Энергоэффективное размораживание горячим газом сокращает продолжительность цикла оттаивания с 30 до 10 минут, при этом происходит лишь минимальное повышение температуры внутри устройства. В процессе разморозки качество продуктов питания сохраняется, так как они не подвергаются излишним перепадам температуры.

Удобное управление и практичное оснащение.

Для большего удобства двери остаются открытыми под углом 90°. Это позволяет размещать и извлекать большее количество товаров. При угле менее 60° двери закрываются автоматически, что позволяет избежать излишней потери холода. При помощи прочной педали, предлагаемой дополнительно в качестве аксессуара, дверь можно легко открыть, даже если заняты руки. Цельный внутренний корпус из хромоникелевой стали сконструирован специально для установки пекарских противней. Регулируемые по высоте опорные L-образные шины предназначены для пекарских противней размером 60 см x 40 см или 60 см x 80 см в зависимости от модели оборудования. Внутренний корпус их хромоникелевой стали не имеет швов и стыков, а в основании корпуса предусмотрено сливное отверстие диаметром 19 мм (3/4") для более удобной чистки. Все модели оснащены перенавешиваемыми дверными петлями.



Пригодны для пекарных цехов: безотказная эксплуатация при высоких температурах окружающей среды.

Благодаря высокоэффективной изоляции и используемым компонентам наше оборудование работает безотказно даже при температурах окружающей среды от +10°C до +40°C. Оно оптимально подходит для профессионального использования, в том числе для установки в пекарских цехах.



Перенавешиваемые дверные петли.

Сторону открывания двери можно изменить без труда и дополнительных деталей благодаря перенавешиваемым дверным петлям. Благодаря этому холодильное оборудование можно установить в любом помещении.

Climate Class 5

Оптимальная холодопроизводительность.

Оборудование предназначено для эксплуатации при температурах окружающей среды от +10°C до +40°C. Будь то горячий пекарский цех или булочная – оптимальная холодопроизводительность остается неизменной. Чтобы соответствовать высоким эксплуатационным требованиям в условиях частого открывания двери, все элементы системы охлаждения отлажены, как в часовом механизме.



Прецизионная электроника ProfiLine для энергоэффективности.

Удобная в управлении электроника с предустановленными программами настройки температуры и уровня влажности воздуха отличается высокой точностью. Функция автоматического оттаивания выполняет размораживание при необходимости и тем самым дополнительно повышает энергоэффективность. Электронная система оснащена также оптической и акустической сигнализацией, которая оповещает пользователя в случае отклонения температуры, например, если дверь остается долгое время открытой, и обеспечивает тем самым оптимальное хранение продуктов. Мембранная клавиатура электронной системы идеально защищена от грязи и пыли и ее легко чистить.



Холодильные шкафы для хлебопечения с динамическим охлаждением

	VKPv 8470 ProfiLine	VKPv 6570 ProfiLine
Общий / полезный объем	856/677 л	602/365 л
Наружные размеры, мм (Ш/Г/В)	790/980/2120	700/830/2120
Внутренние размеры, мм (Ш/Г/В)	609/800/1550	410/650/1550
Класс энергопотребления ¹	<C>	<C>
Потребление энергии за год	765 кВт.ч	542 кВт.ч
Климатический класс	5	5
Температура окружающей среды	от +10°C до +40°C	от +10°C до +40°C
Хладагент	R 290	R 290
Уровень шума	58 дБ(А)	58 дБ(А)
Установленная мощность	2.0 А/350 Вт	2.0 А/250 Вт
Частота / напряжение	50 Гц/220–240В~	50 Гц/220–240В~
Система охлаждения	Динамическая	Динамическая
Метод размораживания	Автоматический	Автоматический
Диапазон температур	от –5°C до +15°C	от –5°C до +15°C
Противень пекарский стандартный	600 × 800 мм	400 × 600 мм
Материал / цвет корпуса	Нерж. сталь / нерж. сталь	Нерж. сталь / нерж. сталь
Материал двери / крышки	Нерж. сталь	Нерж. сталь
Материал отделки внутреннего корпуса	Хромоникелевая сталь	Хромоникелевая сталь
Тип управления	Электронное управление	Электронное управление
Индикатор температуры	Наружный цифровой	Наружный цифровой
Сигнализация	Оптическая и акустическая	Оптическая и акустическая
Интерфейс	RS 485 доп. опция	RS 485 доп. опция
Количество полок	25	20
Материал полок	Направляющие L-образные из хромоникелевой стали	Направляющие L-образные из хромоникелевой стали
Высота регулируемых ножек	120–170 мм	120–170 мм
Ручка	Ручка-профиль	Ручка-профиль
Замок	Встроенный	Встроенный
Двери самозакрывающиеся	Да	Да
Сторона открывания двери	Правая, перенавешиваемая	Правая, перенавешиваемая
Изоляция	83–60 мм	83–60 мм
Вес брутто / нетто	171 / 152 кг	149 / 132 кг
В наличии также белого цвета	VKPv 8420	VKPv 6520
Аксессуары		
Комплект роликов	9590581	9590581
Педаль для открывания	9590659	9590659
Фильтр для улавливания мучной пыли	9590247	9590247
Комплект Side-by-Side		9901969
Беспотенциальный контакт	9592748	9592748

¹ Примечания по регламенту 2015/1094 см. на стр. 09



Морозильные шкафы для хлебопечения с динамическим охлаждением

	BGPv 8470 ProfiLine	BGPv 6570 ProfiLine
Общий / полезный объем	856/677 л	602/365 л
Наружные размеры, мм (Ш/Г/В)	790/980/2120	700/830/2120
Внутренние размеры, мм (Ш/Г/В)	609/800/1550	516/650/1550
Класс энергопотребления ¹	<C>	<D>
Потребление энергии за год	1997 кВт.ч	1874 кВт.ч
Климатический класс	5	5
Температура окружающей среды	от +10°C до +40°C	от +10°C до +40°C
Хладагент	R 290	R 290
Уровень шума	60 дБ(А)	60 дБ(А)
Установленная мощность	4.0 А/350 Вт	4.0 А/300 Вт
Частота / напряжение	50 Гц/220–240В~	50 Гц/220–240В~
Система охлаждения	Динамическая	Динамическая
Метод размораживания	Автоматический	Автоматический
Диапазон температур	от –10°C до –35°C	от –10°C до –35°C
Противень пекарский стандартный	600 × 800 мм	400 × 600 мм
Материал / цвет корпуса	Нерж. сталь / нерж. сталь	Нерж. сталь / нерж. сталь
Материал двери / крышки	Нерж. сталь	Нерж. сталь
Материал отделки внутреннего корпуса	Хромоникелевая сталь	Хромоникелевая сталь
Тип управления	Электронное управление	Электронное управление
Индикатор температуры	Наружный цифровой	Наружный цифровой
Сигнализация	Оптическая и акустическая	Оптическая и акустическая
Интерфейс	RS 485 доп. опция	RS 485 доп. опция
Количество полок	25	20
Материал полок	Направляющие L-образные из хромоникелевой стали	Направляющие L-образные из хромоникелевой стали
Высота регулируемых ножек	120–170 мм	120–170 мм
Ручка	Ручка-профиль	Ручка-профиль
Замок	Встроенный	Встроенный
Двери самозакрывающиеся	Да	Да
Сторона открывания двери	Правая, перенавешиваемая	Правая, перенавешиваемая
Изоляция	83–60 мм	83–60 мм
Вес брутто / нетто	176 / 157 кг	153 / 136 кг
В наличии также белого цвета	BGPv 8420	BGPv 6520
Аксессуары		
Комплект роликов	9590581	9590581
Педаль для открывания	9590659	9590659
Фильтр для улавливания мучной пыли	9590247	9590247
Беспотенциальный контакт	9592746	9592746

¹ Примечания по регламенту 2015/1094 см. на стр. 09

Обзор инноваций



Возможность настройки **двух уровней влажности воздуха** в моделях BKv обеспечивает идеальные условия хранения, например, шоколада, сахарной глазури или полуфабрикатов из теста.

Система циркуляции воздуха от Liebherr, оснащенная высокоэффективным вентилятором, обеспечивает оптимальное распределение холодного воздуха и снижает потребление энергии. Выключатель вентилятора срабатывает при открывании двери, предотвращает тем самым попадание теплого воздуха и способствует повышению энергоэффективности.



Низкое потребление энергии благодаря изоляции толщиной 60 мм из пенополиуретана (без фторуглерода).



L-образные направляющие (10 пар), установленные с шагом в 25 мм, отвечают потребностям в хлебопечении и обеспечивают максимальный полезный объем хранения.



Монолитную **цельную внутреннюю камеру, изготовленную из пластика** без швов и стыков, легко чистить, и она отвечает строгим требованиям гигиены.



Предлагаемые в качестве аксессуара **ножки регулируются по высоте** (105 мм – 150 мм) и гарантируют удобную уборку под шкафами.



BKv 5040

Природные хладагенты R 290 и R 600a безопасны для окружающей среды, а в сочетании с мощными компрессорами также и энергоэффективны.

Механическая система управления с цифровым индикатором температуры отличается надежностью и удобством в использовании.

Высокая холодопроизводительность оборудования, ориентированная на эксплуатацию при температурах окружающей среды от +10°C до +40°C, остается неизменной не только в кондитерской или булочной, но и в условиях горячего пекарского цеха.

Большая площадь испарителя внутри шкафа способствует быстрому охлаждению хлебобулочных изделий, а также обеспечивает высокий уровень влажности воздуха, что продлевает срок их хранения.

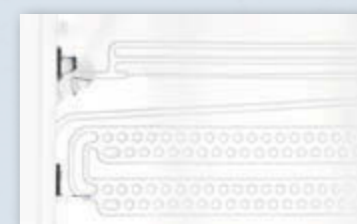

Дверные петли можно **перевесить** (без дополнительных элементов), что позволяет устанавливать холодильное оборудование в любом помещении.



При открытии двери в морозильных шкафах BG 5040 по причине **воздухообмена возникает вакуум**, вследствие чего двери повторно открываются с трудом. Уравнительный клапан в моделях BG 5040 быстро компенсирует вакуум, что позволяет открывать дверь повторно без особых усилий.

Smart Frost

Энергоэффективная технология SmartFrost (модель BG 5040) уменьшает образование инея внутри камеры, на продуктах, обеспечивает равномерное распределение температуры, поэтому размораживание нужно проводить гораздо реже.

Качество во всем, вплоть до мельчайших деталей

Решающие факторы успешного использования холодильных и морозильных шкафов в профессиональной сфере – это качество и рентабельность. Модели BKv 5040 и BG 5040, разработанные Liebherr, отвечают высоким требованиям хлебопекарен и кондитерских цехов. Эти модели обеспечивают отличную холодопроизводительность благодаря оптимальной изоляции и динамической системе охлаждения. Оборудование предназначено для эксплуатации при температурах окружающей среды от +10°C до +40°C. Согласно принципу стандартизации в шкафах можно устанавливать также пекарские противни размером 60 см x 40 см. Электронная система, а также внутренний корпус без стыков и швов гарантируют удобное управление оборудованием и легкую чистку для обеспечения гигиены в пекарнях.



Стандартные пекарские противни для хлебопекарен и кондитерских цехов.

Внутренний корпус из пластика сконструирован специально для установки стандартных пекарских противней. Регулируемые по высоте опорные L-образные направляющие предназначены для пекарских противней размером 60 см x 40 см в зависимости от модели оборудования.

Идеальные условия хранения.

Возможность настройки двух уровней влажности воздуха в моделях BKv обеспечивает идеальные условия хранения, например, шоколада, сахарной глазури или полуфабрикатов из теста. При этом сохраняется высокое качество продуктов.

Отличная холодопроизводительность.

Оборудование предназначено для эксплуатации при температурах окружающей среды от +10°C до +40°C. Будь то горячий пекарский цех или булочная – оптимальная холодопроизводительность остается неизменной. Чтобы соответствовать высоким эксплуатационным требованиям в условиях частого открывания двери, все элементы системы охлаждения отлажены, как в часовом механизме.

Прочные L-образные направляющие.

Прочные и надежные направляющие обеспечивают место для установки максимум 22 пекарских противней (60 см x 40 см), на которых можно удобно и упорядоченно разместить изделия и продукты. В комплект поставки включены 10 пар направляющих. Шины распределяются с шагом в 25 мм для оптимального использования полезного объема.

Гигиеничный внутренний корпус из пластика.

Монолитный внутренний корпус, изготовленный из пластика без стыков и швов, легко чистить, и он отвечает строгим требованиям гигиены.



Удобство эксплуатации – полки легко извлекаются даже при открытии двери под углом 90°.

Для большего удобства дверь остаётся открытой при угле 90°. Это позволяет размещать и извлекать большее количество товаров.



Холодильные и морозильные шкафы для хлебопечения

	BKv 5040	BG 5040
Общий / полезный объем	491 / 375 л	491 / 486 л
Наружные размеры, мм (Ш/Г/В)	750 / 730 / 1640	750 / 730 / 1640
Внутренние размеры, мм (Ш/Г/В)	600 / 540 / 1410	600 / 540 / 1410
Класс энергопотребления¹	<D>	
Потребление энергии за год	753 кВт.ч	614 кВт.ч
Климатический класс	5	
Температура окружающей среды	от +10°C до +40°C	от +10°C до +40°C
Хладагент	R 600a	R 290
Уровень шума	50 дБ(А)	52 дБ(А)
Установленная мощность	1.5 А / 90 Вт	2.5 А / 120 Вт
Частота / напряжение	50 Гц / 220 – 240В~	50 Гц / 220 – 240В~
Система охлаждения	Динамическая	Статическая
Метод размораживания	Автоматический	Ручной
Диапазон температур	от +2°C до +15°C	от -9°C до -26°C
Противень пекарский стандартный	600 x 400 мм	600 x 400 мм
Материал / цвет корпуса	Сталь / белый	Сталь / белый
Материал двери / крышки	Сталь	Сталь
Материал отделки внутреннего корпуса	Пластик, белый	Пластик, белый
Тип управления	Механическое управление	Механическое управление
Индикатор температуры	Наружный цифровой	Наружный цифровой
Количество полок	10	10
Материал полки	Направляющие L-образные из хромоникелевой стали	Направляющие L-образные из хромоникелевой стали
Ручка	Эргономичная ручка-рейлинг	Эргономичная ручка-рейлинг
Замок	Встроенный	Встроенный
Сторона открывания двери	Правая, перенавешиваемая	Правая, перенавешиваемая
Вес брутто / нетто	86 / 80 кг	93 / 86 кг
Аксессуары		
Направляющая L-образная правосторонняя	9006231	9006231
Направляющая L-образная левосторонняя	9006229	9006229
Основание с роликами	9086365	9086365
Ножки регулируемые	9590229	9590229
Замок		по запросу

¹ Примечания по регламенту 2015/1094 см. на стр. 09

Раздел: Холодильные и морозильные шкафы ВКРv/ВGRv для хлебопечения с динамическим охлаждением и внутренним корпусом из нерж. стали

Комплект Side-by-Side

Комплект Side-by-Side прост в использовании, позволяет установить рядом два или более устройства и обеспечивает аккуратный вид установки. Кроме того, комплект Side-by-Side предотвращает образование конденсата и льда между двумя стоящими рядом приборами. Без такого комплекта их пришлось бы ставить друг напротив друга.

Беспотенциальный контакт аварийных сигналов

Беспотенциальный контакт аварийных сигналов позволяет передавать информацию в центральную систему регистрации данных. Если температура в камере превышает + 15 ° C (дополнительный аксессуар для холодильных шкафов, № 9592748) или -10 ° C (дополнительный аксессуар для морозильных шкафов, № 9592746) или дверь была открыта более 5 минут, срабатывает сигнализация. Это обеспечивает быстрое вмешательство для обеспечения оптимального хранения. Максимальная подключенная нагрузка: 42 В / 8 А от безопасного сверхнизкого напряжения (SELV).

Дополнительный комплект роликов

Устойчивые ролики (диаметр 100 мм) обеспечивают высокую мобильность оборудования, а также упрощают уборку под шкафами. Одна пара роликов оснащена тормозом со стопорным устройством.

Педаль для открывания

Педаль, предлагаемая в качестве аксессуара, позволяет без труда открыть двери, даже если заняты руки.

Фильтр для улавливания мучной пыли

Фильтр для улавливания мучной пыли защищает испарительные элементы от запыления, например, при хранении обсыпанных мукой полуфабрикатов и гарантирует бесперебойную эксплуатацию холодильного оборудования. После монтажа встроенная металлическая прокладка фильтра снимается для очистки без использования инструментов. Допускается чистка в посудомоечной машине при температуре 50°C.



Раздел: Холодильные и морозильные шкафы ВКv/ВG для хлебопечения с внутренним корпусом из пластика

Направляющие L-образные

Для установки стандартных пекарских противней (60 см x 40 см) опорные L-образные шины можно заказать дополнительно.

Основание с роликами

Стабильное основание с роликами высотой 125 мм существенно облегчает транспортировку и перестановку холодильного оборудования. Прочность и первоклассное качество гарантируют длительный срок службы.

Ножки регулируемые

Там, где важную роль играет ежедневная гигиена помещения, регулируемые по высоте ножки (от 105 до 150 мм) предоставляют достаточно свободы на полу и гарантируют, что даже под прибором уборка может быть выполнена легко и просто.

Замок

Серийно модели оснащаются стандартными замками. При этом с помощью одного ключа можно запираться сразу несколько устройств. Можно приобрести до 10 различных замков.



Холодильные шкафы для напитков

В индустрии производства прохладительных напитков к холодильному оборудованию предъявляются строгие требования. Будь то выбор высококачественных материалов, разработка элементов системы охлаждения или дизайнерские решения – в центре внимания Liebherr всегда остается задача обеспечения долговечности холодильного оборудования. А также польза для наших клиентов: поэтому модели Liebherr не только удобны при заполнении товаром, но и легки в чистке и обслуживании, экономят торговую площадь, энергоэффективны и высоко рентабельны при длительной эксплуатации. Более того, холодильное оборудование обеспечивает оптимальную презентацию реализуемых товаров. Возможности брендинга для привлечения внимания покупателей, предусмотренные в моделях холодильных шкафов Liebherr, позволят Вам эффективно представить Ваш бренд и заинтересовать покупателя. Компания Liebherr предлагает многогранную программу холодильных шкафов для напитков, в которой представлены модели, отвечающие практически любой цели и сочетающие в себе не только высочайшее качество и первоклассный дизайн, но и разнообразные инновационные идеи.

Преимущества для повышения популярности Вашей торговой марки

Индивидуальное оформление для определенной марки продуктов или специальное исполнение - оборудование Liebherr отвечает самым амбициозным запросам. Большой выбор моделей и разнообразные аксессуары для любой цели использования помогут найти идеальное решение.

Ваш брендинг в выгодном свете



BlackSteel

BlackSteel является привлекательной и визуально приятной черной нержавеющей сталью. В сочетании с покрытием SmartSteel корпус прибора приобретает неподвластный времени и высокотехнологичный дизайн. Поперечная шлифовка BlackSteel придает привлекательный и эксклюзивный внешний вид. Благодаря такой поверхности на дверях и боковых стенках отпечатки пальцев практически не заметны. Кроме того, корпус становится гораздо менее чувствительным к царапинам и его легко чистить.



Светодиодное освещение, интегрированное в верхнюю часть двери

Индивидуальное изображение может быть выгравировано и подсвечено на стеклянной двери. В этом случае светиться будет только мотив, вследствие чего достигается наивысшая эффективность. Гравировка располагается внутри стеклопакета (доступна для Fkv 50 и Fkv 30).



Индивидуальное цветовое оформление

Благодаря индивидуальному цветовому оформлению Ваша марка и товар будут презентованы наилучшим образом. Для того чтобы боковые стенки, дверные рамы, ручки, основания, окантовки дисплеев были оформлены в соответствии с пожеланием клиента, могут быть использованы различные материалы и эффекты.



Наклейки для стеклопакетов

На двери со стеклопакетом можно разместить наклейки с индивидуальными мотивами. Мы предлагаем также временные или так называемые «неперманентные» наклейки, которые не оставляют следов и по желанию удаляются без особого труда.

Наклейки из ПВХ

По желанию, Ваш бренд в зависимости от количества и мотива наносится на подходящую наклейку (как правило, на пленку из ПВХ) по способу трафаретной или цифровой печати. Брендовые наклейки с особой аккуратностью размещаются на внешний корпус ларей или холодильных шкафов.



Термосублимация

Такой тип оформления выполняется в два этапа. Сначала выполняется подготовка специальной термической фотобумаги по способу цифровой струйной печати. Затем на исходный материал (гладкий, недеформированный листовый материал со специальным покрытием), уложенный в печатную плату, переносится дизайн бренда.

Основные преимущества



Перенавешиваемые дверные петли позволяют устанавливать холодильное оборудование в любом помещении.

Автоматический выключатель вентилятора минимизирует отток холодного воздуха из холодильного шкафа при открытии двери.



Динамическая система охлаждения (с вентилятором) в кратчайшие сроки охлаждает напитки до оптимальной температуры и обеспечивает постоянную рабочую температуру внутри прибора.

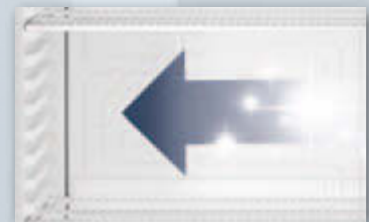

Цельный внутренний корпус из пластика с нейтральным запахом отличается прочностью и износостойкостью, а также удобен для гигиенической чистки благодаря закругленным углам.



Внутренняя светодиодная подсветка с отдельным выключателем экономит потребление электроэнергии и выгодно подчеркивает товар.

Корпус, изготовленный из **листовой стали с защитным порошковым покрытием**, ударопрочный и легко чистится. Высокие боковые стенки можно оформить индивидуально по желанию заказчика и использовать для рекламы брендов.

Соответствие RoHS и WEEE благодаря использованию экологически безопасных материалов в сочетании с оптимальной возможностью рециклинга материалов.

Природный хладагент R 600a без содержания фторуглеродов безопасен для окружающей среды, а в сочетании с мощными компрессорами также и энергоэффективен.



Светодиодный дисплей гарантирует большой интерес к содержимому. Его можно легко оформить самостоятельно.



Широкий диапазон температур позволяет выполнять индивидуальную настройку рабочей температуры.

Двери имеют **съемный магнитный уплотнитель**.

Современный дизайн и высокая функциональность: дизайн HardLine со скошенным контуром – это новый дизайнерский подход высочайшего класса.



Прочные ручки обеспечивают быстрый доступ к товарам и гарантируют устойчивое положение прибора при частых открываниях двери.



Дверь со стеклопакетом гарантирует высокую энергоэффективность, она также способствует хорошей обзорности и должной презентации реализуемого товара.



Решетчатые полки с пластифицированным покрытием регулируются по высоте и позволяют гибко использовать внутреннее пространство шкафа для хранения бутылок и продуктов в мелкой таре различного размера. Встроенная система фиксации (модели FKDv 4503/.13/.23) способствует простой загрузке товаров в прибор, обеспечивая надежное прилегание полки и предотвращая ее смещение.

Высокоэффективная изоляция снижает энергопотребление и поддерживает постоянную рабочую температуру.



Качество во всем, вплоть до мельчайших деталей

Холодильные шкафы Liebherr с дисплеем создают идеальные предпосылки для эффективной презентации товаров, которая в значительной мере способствует росту продаж. Эти приборы обладают самыми разнообразными возможностями для привлекающей к себе внимание демонстрации продуктов, заложенных на хранение – от LED дисплея, светодиодного внутреннего освещения и до трансформируемого

Аттрактивный световой дисплей.

Liebherr предлагает эффектные возможности для повышения внимания к шкафам, товарам и к вашей марке. Клиент может сам настроить его в зависимости от своих потребностей. При этом возможно четыре индивидуальных варианта дисплея:

Прозрачный дисплей LightGuide (FKDv 4523), установленный на внутренней стороне двери, может подсвечиваться частично. Таким образом обеспечивается хороший обзор предлагаемого товара и одновременно привлекается внимание к вашей марке.

Дисплей LightGuide (FKDv 4513), размещенный на внешней поверхности двери, с подсветкой по всей площади, эффектно выделяет вашу марку, привлекая к ней усиленное внимание. Система освещения не требует отдельного электроснабжения.

Наклейка на дверь (FKDv 4503), размещаемая на внутренней стороне двери, усиливает воздействие благодаря освещению, расположенному в верхней части. Светодиодный дисплей с внутренней подсветкой (FKDv 4203/4211/4213) обеспечивает повышенное внимание к марке.

FKDv 4523



FKDv 4513



FKDv 4503



FKDv 4203/4211/4213



внутреннего пространства. Дисплей можно индивидуально оформить привлекательными вариантами брендинга. Решетчатые полки, регулируемые по высоте, позволяют быстро установить их для хранения бутылок и продуктов в мелкой таре различного размера. Эффективная система способствует быстрому охлаждению продуктов до необходимой температуры, что также способствует продажам.

Превосходная презентация товаров.

Внутреннее светодиодное освещение с отдельным выключателем позволяет экономить энергию и концентрировать внимание на продуктах для их наиболее привлекательной демонстрации. Краткий обзор вариантов освещения.

Двустороннее вертикальное светодиодное освещение: позволяет оптимально выделить товар световыми акцентами с двух сторон. Освещение внутреннего пространства подчеркивает исключительность вашего товара (FKDv 4523).

Одностороннее вертикальное светодиодное освещение: обеспечивает превосходную презентацию товаров (FKDv 4211/4213/4503/4513).

Компактная встроенная светодиодная подсветка, расположенная в верхней части: обеспечивает акцентированное освещение внутреннего пространства (FKDv 4203/4503).



Напитки

Потребление энергии за 24 ч при включенной подсветке

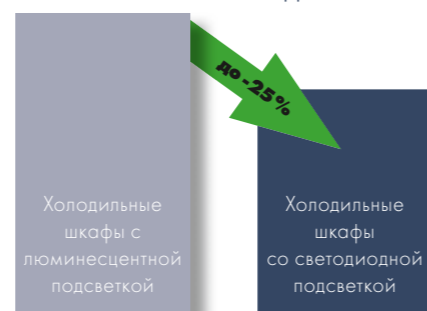

Высокая энергоэффективность, низкие эксплуатационные расходы.

Все приборы презентационного типа оснащены инновационной системой светодиодного освещения. Высокая эффективность такой подсветки сокращает общее потребление энергии при включенном освещении на 13 – 25% по отношению к схожим моделям, оснащенным люминесцентными лампами. Эксплуатационные расходы существенно снижаются, а более высокие расходы на приобретение приборов такого типа со светодиодным освещением окупаются в течение самого короткого времени.

Динамическая система охлаждения.

Динамическая система охлаждения (с вентилятором) в кратчайшие сроки охлаждает напитки и обеспечивает постоянную рабочую температуру внутри прибора. При открытии двери вентилятор автоматически выключается, что минимизирует попадание теплого воздуха в прибор.



Вариант специальной комплектации для клиента

Система управления EMS.

Модель FKDv 4523 серийно оснащается системой управления EMS (комплектация других холодильных шкафов презентационного типа данной системой управления возможна в качестве опции). Эта система обеспечивает удобство управления прибором и повышает его энергоэффективность. Так, например, управление позволяет распознать циклы открытия двери и передвижения клиентов перед прибором. Холодильная система реагирует на это соответствующим изменением производительности охлаждения, что, в сочетании с отключением света, ведет к существенной экономии энергии.



Оптимальная презентация товаров.

Через высокую дверь со стеклопакетом хорошо видны размещенные продукты, конструкция двери обеспечивает оптимальную презентацию товаров. В распоряжении находится существенно больший дополнительный полезный объем. Специальное стекло обеспечивает хорошую теплоизоляцию и пониженное потребление энергии (FKDv 4503/4513/4523).



Холодильные шкафы с дисплеем, стеклянной дверью и динамическим охлаждением	FKDv 4523	FKDv 4513	FKDv 4503	FKDv 4213	FKDv 4211	FKDv 4203
	PremiumPlus	Premium	Premium	Comfort	Comfort	Comfort
Общий/полезный объем	449/422 л	449/422 л	449/422 л	412/385 л	412/385 л	412/385 л
Наружные размеры, мм (Ш/Г/В)	600/696/2027	600/696/2027	600/696/2027	600/687/2010	600/687/2010	600/687/2010
Внутренние размеры, мм (Ш/Г/В)	456/516/1804	456/516/1804	456/516/1800	456/516/1660	456/516/1660	456/516/1660
Потребление энергии за год ¹	650 кВт.ч	700 кВт.ч	700 кВт.ч	569 кВт.ч	542 кВт.ч	569 кВт.ч
Температура окружающей среды/хладагент	от +10°C до +32°C/R 600a	от +10°C до +32°C/R 600a	от +10°C до +32°C/R 600a	от +10°C до +32°C/R 600a	от +10°C до +32°C/R 600a	от +10°C до +32°C/R 600a
Уровень шума	52 дБ(А)	52 дБ(А)	52 дБ(А)	52 дБ(А)	52 дБ(А)	52 дБ(А)
Установленная мощность	1.5 А/150 Вт	1.5 А/150 Вт	1.5 А/150 Вт	1.5 А/150 Вт	1.5 А/150 Вт	1.5 А/150 Вт
Частота/напряжение	50 Гц/220–240В~	50 Гц/220–240В~	50 Гц/220–240В~	50 Гц/220–240В~	50 Гц/220–240В~	50 Гц/220–240В~
Система охлаждения/метод размораживания	Динамическая/Автоматический	Динамическая/Автоматический	Динамическая/Автоматический	Динамическая/Автоматический	Динамическая/Автоматический	Динамическая/Автоматический
Диапазон температур	от +2°C до +12°C	от +2°C до +12°C	от +2°C до +12°C	от +2°C до +12°C	от +2°C до +12°C	от +2°C до +12°C
Материал/цвет корпуса	Сталь/черный	Сталь/серебристый	Сталь/серебристый	Сталь/белый	Сталь/белый	Сталь/белый
Материал двери/крышки	Дверь со стеклопакетом	Дверь со стеклопакетом	Дверь со стеклопакетом	Дверь со стеклопакетом	Глухая дверь	Дверь со стеклопакетом
Материал отделки внутреннего корпуса	Пластик, серебристый	Пластик, белый	Пластик, белый	Пластик, белый	Пластик, белый	Пластик, белый
Тип управления	Электронное управление	Механическое управление	Механическое управление	Механическое управление	Механическое управление	Механическое управление
Индикатор температуры	внутренний цифровой	внутренний аналоговый	внутренний аналоговый	внутренний аналоговый	внутренний аналоговый	внутренний аналоговый
Внутреннее освещение	Вертикальная двусторонняя светодиодная подсветка (включается параллельно с дисплеем)	Вертикальная светодиодная подсветка, подключаемая параллельно дисплею	Светодиодное освещение в верхней части и вертикальная светодиодная подсветка	Вертикальная светодиодная подсветка, подключаемая параллельно дисплею	Вертикальная светодиодная подсветка, подключаемая параллельно дисплею	Светодиодная потолочная подсветка, подключаемая параллельно дисплею
Количество полок	6	6	6	5	5	5
Материал полок	Решетки с хромированным покрытием	Решетки с пластифицированным покрытием	Решетки с пластифицированным покрытием	Решетки с пластифицированным покрытием	Решетки с пластифицированным покрытием	Решетки с пластифицированным покрытием
Вместимость/фейсинг пласт. бут. 0,5 л	304/7	304/7	304/7	256/7	256/7	256/7
Вместимость/фейсинг банок 0,33 л	608/7	608/7	608/7	512/7	512/7	512/7
Допустимая нагрузка на полку	45 кг	45 кг	45 кг	45 кг	45 кг	45 кг
Ручка/замок	Алюминиевая ручка/встроенный	Алюминиевая ручка/возм. доп. уст.	Алюминиевая ручка/встроенный	Эргономичная ручка-рейлинг/встроенный	Эргономичная ручка-рейлинг/встроенный	Эргономичная ручка-рейлинг/встроенный
Двери самозакрывающиеся	Да	Да	Да			
Сторона открывания двери	Правая, перенавешиваемая	Правая, перенавешиваемая	Правая, перенавешиваемая	Правая, перенавешиваемая	Правая, перенавешиваемая	Правая, перенавешиваемая
Вес брутто/нетто	94/85.6 кг	93/86 кг	91/83 кг	85/79 кг	73/68 кг	85/78 кг
Аксессуары						
Решетчатая полка с пластифицированным покрытием		7113267	7113267	7113267	7113267	7113267
Решетки с хромированным покрытием	7112585					
Донная решетчатая полка/Деревянная полка	7113265/7114000	7113265/7114000	7113265/7114000	7113265/7114000	7113265/7114000	7113265/7114000
Накладка из перфорированного металлического листа	7746179	7746179	7746179	7746179	7746179	7746179
Держатель для ценников	7435063	7435063	7435063	7435063	7435063	7435063
Наклонная полка для бутылок выдвигаемая/фиксированная	9007659/9007045	9007659/9007045	9007659/9007045	9007659/9007045	9007659/9007045	9007659/9007045
Дуга защитная/дополнительный комплект роликов	7790671/7790761	7790671/7790761	7790671/7790761	7790603/7790761	7790603/7790761	7790603/7790761
Замок		9590067		по запросу	по запросу	по запросу
Комплект Side-by-Side				9902275	9902275	9902275

¹ Измерено при выключенной подсветке

Качество во всем, вплоть до мельчайших деталей

Холодильные шкафы Liebherr со стеклянной дверью идеально подходят для презентации прохладительных напитков и стимулирования их продаж: оптимальная энергоэффективная подсветка и привлекательный дизайн двери особым образом подчеркивают товар и предназначены для привлечения внимания покупателей. Холодильные шкафы со

стеклопакетом, оснащенные системой динамического охлаждения от Liebherr, как нельзя лучше отвечают высоким требованиям профессионального оборудования, а также быстро и эффективно охлаждают напитки до оптимальной температуры.

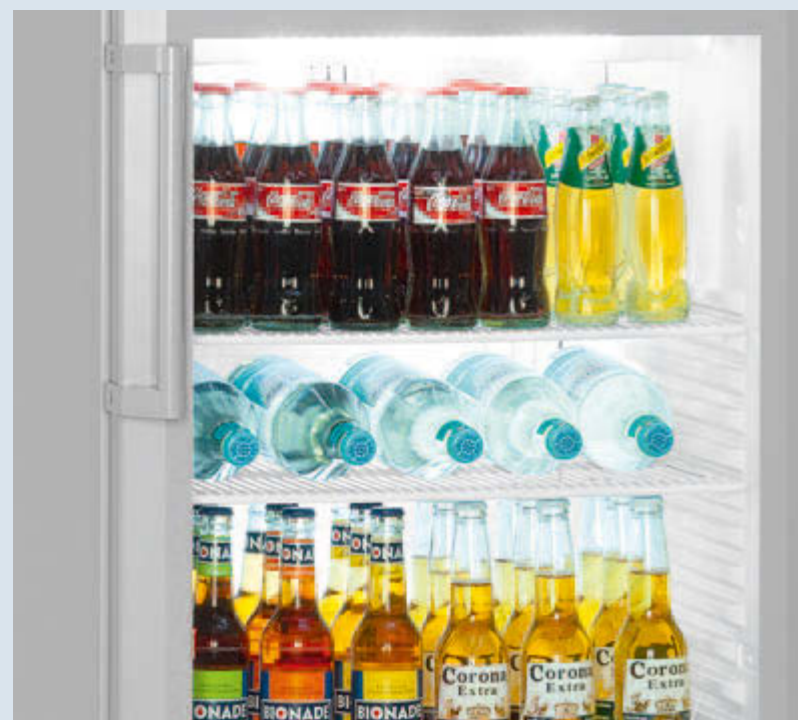

Отличная презентация товара.

Модели холодильных шкафов со стеклянной дверью оснащаются инновационной технологией светодиодной подсветки. Она гарантирует в сочетании со специальной светоотражательной обшивкой особенно равномерное и экономичное освещение внутреннего пространства. Дверь со стеклопакетом обеспечивает обзор напитков, которые надежно хранятся на прочных мелкоячеистых решетчатых полках, регулируемых по высоте для оптимальной презентации товара.

Потребление энергии за 24 ч при
включенной подсветке

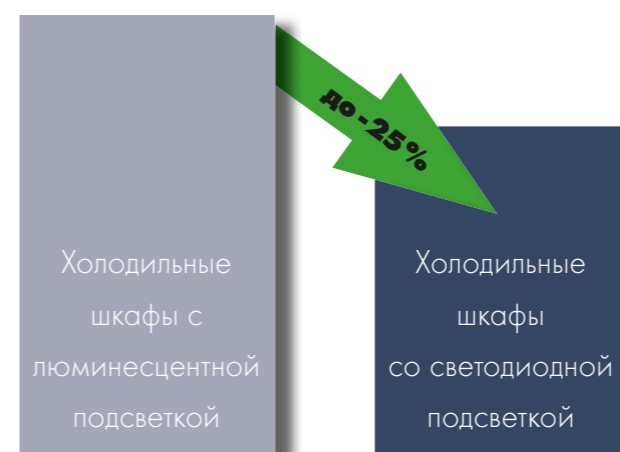

Максимальная энергоэффективность, минимальные эксплуатационные расходы.

Высокоэффективная светодиодная подсветка экономит при включенном освещении от 13 до 25% общего потребления энергии по сравнению с моделями, в которых установлены люминесцентные лампы. Это существенно снижает эксплуатационные расходы, а более высокая стоимость холодильных шкафов со светодиодной подсветкой окупается в кратчайшие сроки.



Динамическая система охлаждения.

Динамическая система охлаждения (с вентилятором) в кратчайшие сроки охлаждает напитки и обеспечивает постоянную рабочую температуру внутри прибора. При открытии двери вентилятор автоматически выключается, что минимизирует попадание теплого воздуха в прибор.



Эргономичная ручка-рейлинг.

Надежная ручка-рейлинг рассчитана на интенсивное использование. Она отличается эргономичным расположением и простотой чистки.



Выносливость и надежность.

Решетчатые полки, регулируемые по высоте, способны выдерживать нагрузки до 60 кг. Они позволяют вариативно адаптировать внутреннее пространство под бутылки и упаковки различных размеров.



Цифровой индикатор температуры.

Цифровой индикатор температуры в моделях FKvsl показывает с точностью до градуса температуру внутри шкафа. Он позволяет следить за температурными параметрами, не открывая двери шкафа.



Холодильные шкафы со стеклянной дверью и динамическим охлаждением, серебристого исполнения

	FKvsl 5413 Premium	FKvsl 4113 Premium	FKvsl 3613 Premium	FKvsl 2613 Premium
Общий/полезный объем	572/536 л	378/359 л	348/320 л	250/229 л
Наружные размеры, мм (Ш/Г/В)	750/730/1640	600/610/1800	600/610/1640	600/610/1250
Внутренние размеры, мм (Ш/Г/В)	600/560/1452	470/440/1612	470/440/1452	470/440/1062
Потребление энергии за год ¹	498 кВт.ч	465 кВт.ч	447 кВт.ч	376 кВт.ч
Температура окружающей среды	от +10°C до +38°C	от +10°C до +38°C	от +10°C до +38°C	от +10°C до +38°C
Хладагент	R 600a	R 600a	R 600a	R 600a
Уровень шума	48 дБ(А)	48 дБ(А)	48 дБ(А)	48 дБ(А)
Установленная мощность	1.5 А/200 Вт	1.5 А/180 Вт	1.5 А/160 Вт	1.0 А/150 Вт
Частота/напряжение	50 Гц/220–240В~	50 Гц/220–240В~	50 Гц/220–240В~	50 Гц/220–240В~
Система охлаждения	Динамическая	Динамическая	Динамическая	Динамическая
Метод размораживания	Автоматический	Автоматический	Автоматический	Автоматический
Диапазон температур	от +1°C до +15°C	от +1°C до +15°C	от +1°C до +15°C	от +1°C до +15°C
Материал/цвет корпуса	Сталь/серебристый	Сталь/серебристый	Сталь/серебристый	Сталь/серебристый
Материал двери/крышки	Дверь со стеклопакетом	Дверь со стеклопакетом	Дверь со стеклопакетом	Дверь со стеклопакетом
Материал отделки внутреннего корпуса	Пластик, белый	Пластик, белый	Пластик, белый	Пластик, белый
Тип управления	Механическое управление	Механическое управление	Механическое управление	Механическое управление
Индикатор температуры	Наружный цифровой	Наружный цифровой	Наружный цифровой	Наружный цифровой
Внутреннее освещение	Светодиодное освещение с отдельным выключателем	Светодиодное освещение с отдельным выключателем	Светодиодное освещение с отдельным выключателем	Светодиодное освещение с отдельным выключателем
Количество полок	5	5	5	4
Материал полок	Решетки с пластифицированным покрытием	Решетки с пластифицированным покрытием	Решетки с пластифицированным покрытием	Решетки с пластифицированным покрытием
Вместимость пласт. бут. 0,5 л	426	256	210	164
Вместимость банок 0,33 л	788	512	466	328
Допустимая нагрузка на полку	60 кг	45 кг	45 кг	45 кг
Ручка	Эргономичная ручка-рейлинг	Эргономичная ручка-рейлинг	Эргономичная ручка-рейлинг	Эргономичная ручка-рейлинг
Замок	Встроенный	Встроенный	Встроенный	Встроенный
Двери самозакрывающиеся	Да	Да	Да	Да
Сторона открывания двери	Правая, перенавешиваемая	Правая, перенавешиваемая	Правая, перенавешиваемая	Правая, перенавешиваемая
Вес брутто/нетто	99/93 кг	84/79 кг	79/73 кг	64/60 кг
Аксессуары				
Решетчатая полка с пластифицированным покрытием	7113409	7113413	7113413	7113413
Полка опорная металлизированная	7112449	7112537	7112537	
Донная решетчатая полка	7113265	7113265	7113265	7113265
Основание с роликами	9086381		9086321	9086321
Дуга защитная	7790739	7790747	7790773	
Дополнительный комплект роликов	7790761	7790761	7790761	
Комплект ножек	9590229		9590231	9590231
Держатель для ценников		7435063	7435063	7435063
Наклонная полка для бутылок		9007659	9007659	9007659
Дисплей		9600457	9600457	9600457

¹ Измерено при выключенной подсветке



Холодильные шкафы со стеклянной дверью и динамическим охлаждением	FKv 5443 LED	FKv 4143 LED	FKv 3643 LED	FKv 2643 LED
Общий/полезный объем	572/536 л	388/359 л	348/320 л	250/229 л
Наружные размеры, мм (Ш/Г/В)	750/730/1640	600/610/1800	600/610/1640	600/610/1250
Внутренние размеры, мм (Ш/Г/В)	600/560/1452	470/440/1612	470/440/1452	470/440/1062
Потребление энергии за год ¹	498 кВт.ч	465 кВт.ч	447 кВт.ч	376 кВт.ч
Температура окружающей среды	от +10°C до +38°C	от +10°C до +38°C	от +10°C до +38°C	от +10°C до +38°C
Хладагент	R 600a	R 600a	R 600a	R 600a
Уровень шума	48 дБ(А)	48 дБ(А)	48 дБ(А)	48 дБ(А)
Установленная мощность	1.5 А/200 Вт	1.5 А/180 Вт	1.5 А/160 Вт	1.0 А/150 Вт
Частота/напряжение	50 Гц/220–240В~	50 Гц/220–240В~	50 Гц/220–240В~	50 Гц/220–240В~
Система охлаждения	Динамическая	Динамическая	Динамическая	Динамическая
Метод размораживания	Автоматический	Автоматический	Автоматический	Автоматический
Диапазон температур	от +1°C до +15°C	от +1°C до +15°C	от +1°C до +15°C	от +1°C до +15°C
Материал/цвет корпуса	Сталь/белый	Сталь/белый	Сталь/белый	Сталь/белый
Материал двери/крышки	Дверь со стеклопакетом	Дверь со стеклопакетом	Дверь со стеклопакетом	Дверь со стеклопакетом
Материал отделки внутреннего корпуса	Пластик, белый	Пластик, белый	Пластик, белый	Пластик, белый
Тип управления	Механическое управление	Механическое управление	Механическое управление	Механическое управление
Индикатор температуры	Наружный цифровой	Наружный цифровой	Наружный цифровой	Наружный цифровой
Внутреннее освещение	Светодиодное освещение с отдельным выключателем	Светодиодное освещение с отдельным выключателем	Светодиодное освещение с отдельным выключателем	Светодиодное освещение с отдельным выключателем
Количество полок	4	5	4	3
Материал полок	Решетки с пластифицированным покрытием	Решетки с пластифицированным покрытием	Решетки с пластифицированным покрытием	Решетки с пластифицированным покрытием
Вместимость пласт. бут. 0,5 л	426	256	210	164
Вместимость банок 0,33 л	788	512	466	328
Допустимая нагрузка на полку	60 кг	45 кг	45 кг	45 кг
Ручка	Эргономичная ручка-рейлинг	Эргономичная ручка-рейлинг	Эргономичная ручка-рейлинг	Эргономичная ручка-рейлинг
Замок	Встроенный	Встроенный	Встроенный	Встроенный
Сторона открывания двери	Правая, перенавешиваемая	Правая, перенавешиваемая	Правая, перенавешиваемая	Правая, перенавешиваемая
Вес брутто/нетто	94/88 кг	81/75 кг	75/70 кг	61/57 кг
Аксессуары				
Решетчатая полка с пластифицированным покрытием	7113409			
Полка опорная металлизированная	7112449	7112537	7112537	7112537
Донная решетчатая полка	7113265	7113265	7113265	7113265
Основание с роликами	9086365			9086323
Держатель для ценников				7435063
Дуга защитная	7790739	7790747	7790773	
Дополнительный комплект роликов	7790761	7790761	7790761	
Комплект ножек	9590229		9590231	9590231
Наклонная полка для бутылок		9007659	9007659	9007659
Замок	по запросу	по запросу	по запросу	по запросу

¹ Измерено при выключенной подсветке

Основные преимущества

Широкий диапазон температур позволяет выполнять индивидуальную настройку рабочей температуры.

Корпус, изготовленный из листовой стали с защитным порошковым покрытием, ударопрочный и легко чистится. Высокие боковые стенки можно оформить индивидуально по желанию заказчика.

Соответствие ROHS и WEEE благодаря использованию экологически безопасных материалов в сочетании с оптимальной возможностью рециклинга материалов.



Надежный замок предотвращает несанкционированный доступ к содержимому.



Динамическая система охлаждения (с вентилятором) в кратчайшие сроки охлаждает напитки до оптимальной температуры и обеспечивает постоянную рабочую температуру внутри прибора.



Решетчатые полки с пластифицированным покрытием регулируются по высоте и позволяют вариативно использовать внутреннее пространство. Мелкоячеистые решетчатые полки способны выдерживать высокие нагрузки до 45 кг и гарантируют надежное хранение бутылок и упаковок с прохладительными напитками.

Природный хладагент R 600a без содержания фторуглеродов безопасен для окружающей среды, а в сочетании с мощными компрессорами также и энергоэффективен.

Высокоэффективная изоляция снижает энергопотребление и способствует поддержанию постоянной рабочей температуры.



Прочная решетчатая полка в нижней части камеры надежно защищает дно от повреждений, например, ящиками или бочонками для пива.

Современный дизайн и высокая функциональность: Холодильники серии FKvsl отвечают самым высоким запросам благодаря элегантному дизайну SwingLine со скошенным контуром.



Двери выполнены с легко заменяемым магнитным уплотнителем.

При открытии двери **вентилятор автоматически выключается**, что минимизирует отток холодного воздуха из прибора при открытии двери.

Перенавешиваемые дверные петли позволяют устанавливать холодильное оборудование в любом помещении.



Эргономичная ручка-рейлинг гарантирует надежность и стабильность даже при частом открывании двери.



Цельный внутренний корпус из пластика с нейтральным запахом отличается прочностью, износостойкостью и длительным сроком службы, а также удобен для гигиенической чистки благодаря закругленным углам.



Прочные ручки для удобства транспортировки и перестановки холодильного шкафа.



Качество во всем, вплоть до мельчайших деталей

Улучшенная система охлаждения и глухая дверь с высокоэффективной изоляцией снижают потребление энергии и способствуют снижению эксплуатационных расходов. Мощная система динамического охлаждения обеспечивает

быстрое охлаждение напитков до оптимальной температуры, а также равномерность температуры во всем внутреннем объеме. Благодаря внутренней камере без стыков и швов шкафы легко чистить для поддержания идеальной гигиены.



Исключительная надежность – сделано для профессионалов.

Холодильные шкафы Liebherr с глухой дверью сконструированы специально для интенсивного профессионального использования. Высококачественные материалы и тщательная обработка всех компонентов гарантируют надежность и износостойкость даже в условиях высоких эксплуатационных нагрузок. Все элементы конструкции проходят строгую проверку в процессе сложных испытаний. Электроника и система охлаждения настроены оптимально. Благодаря чему холодильные шкафы гарантируют изо дня в день оптимальную холодопроизводительность и высокую рентабельность.



Динамическая свежесть благодаря принудительной вентиляции воздуха.

Мощная система динамического охлаждения обеспечивает быстрое охлаждение продуктов и равномерную температуру во всем внутреннем объеме. Регулируемые по высоте решетчатые полки обеспечивают максимальную гибкость.



Безопасность.

Надежный замок предотвращает несанкционированный доступ к содержимому. Товар при этом всегда оптимально защищен.

Напитки

Потребление энергии, 24 ч

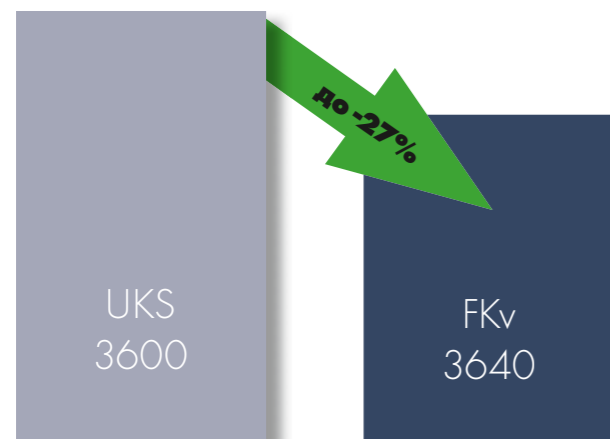

Максимальная энергоэффективность.

Мощные компрессоры и прецизионная система управления в холодильных шкафах Liebherr с глухой дверью работают с максимальной энергоэффективностью. Усиленная и высокоэффективная изоляция в сочетании с высокоэффективным и экологически безопасным хладагентом R 600a, не содержащим фторуглеродов, существенно снижают потребление энергии. Такие технологии в целом не загрязняют окружающую среду и существенно снижают расходы на электроэнергию и эксплуатацию.



Большой объем – легкий уход.

Прочная решетчатая полка позволяет эффективно использовать нижнюю часть камеры для хранения тяжелых товаров и надежно защищает дно от повреждений. Цельный внутренний корпус из пластика, выполненный без стыков и швов, отличается прочностью, износостойкостью и длительным сроком службы, а также удобен в уходе.

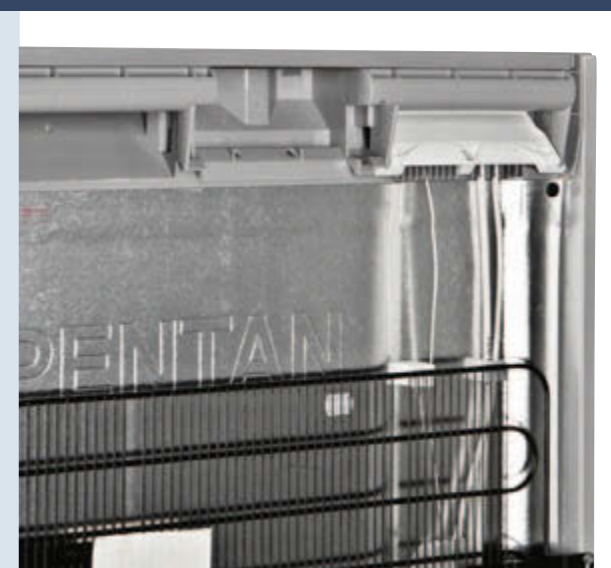

Высокая мобильность.

Утомительная транспортировка и перестановка остались в прошлом: две прочные ручки в задней части корпуса, а также ролики в нижней части (приобретаются отдельно) существенно облегчат транспортировку прибора.



Холодильные шкафы с глухой дверью и динамическим охлаждением, серебристого исполнения

Общий/полезный объем	554/520 л	333/307 л	240/221 л
Наружные размеры, мм (Ш/Г/В)	750/730/1640	600/610/1640	600/610/1250
Внутренние размеры, мм (Ш/Г/В)	600/560/1452	470/440/1452	470/440/1062
Потребление энергии за год	359 кВт.ч	346 кВт.ч	287 кВт.ч
Температура окружающей среды	от +10°C до +43°C	от +10°C до +43°C	от +10°C до +43°C
Хладагент	R 600a	R 600a	R 600a
Уровень шума	48 дБ(А)	48 дБ(А)	48 дБ(А)
Установленная мощность	1.5 А/150 Вт	1.5 А/130 Вт	1.0 А/120 Вт
Частота/напряжение	50 Гц/220–240В~	50 Гц/220–240В~	50 Гц/220–240В~
Система охлаждения	Динамическая	Динамическая	Динамическая
Метод размораживания	Автоматический	Автоматический	Автоматический
Диапазон температур	от +1°C до +15°C	от +1°C до +15°C	от +1°C до +15°C
Материал/цвет корпуса	Сталь/серебристый	Сталь/серебристый	Сталь/серебристый
Материал двери/крышки	Сталь	Сталь	Сталь
Материал отделки внутреннего корпуса	Пластик, белый	Пластик, белый	Пластик, белый
Тип управления	Механическое управление	Механическое управление	Механическое управление
Индикатор температуры	Наружный цифровой	Наружный цифровой	Наружный цифровой
Количество полок	5	5	4
Материал полок	Решетки с пластифицированным покрытием	Решетки с пластифицированным покрытием	Решетки с пластифицированным покрытием
Вместимость пласт. бут. 0,5 л	426	210	164
Вместимость банок 0,33 л	788	466	328
Допустимая нагрузка на полку	60 кг	45 кг	45 кг
Ручка	Эргономичная ручка-рейлинг	Эргономичная ручка-рейлинг	Эргономичная ручка-рейлинг
Замок	Встроенный	Встроенный	Встроенный
Двери самозакрывающиеся	Да	Да	Да
Сторона открывания двери	Правая, перенавешиваемая	Правая, перенавешиваемая	Правая, перенавешиваемая
Вес брутто/нетто	78/72 кг	61/56 кг	51/46 кг
Аксессуары			
Решетчатая полка с пластифицированным покрытием	7113409	7113413	7113413
Полка опорная металлизированная	7112449	7112537	
Донная решетчатая полка	7113265	7113265	7113265
Основание с роликами	9086381	9086321	9086321
Дуга защитная	7790739	7790773	
Дополнительный комплект роликов	7790761	7790761	
Дисплей		9600457	9600457
Комплект ножек	9590229	9590231	9590231
Держатель для ценников		7435063	7435063
Наклонная полка для бутылок		9007659	9007659



Холодильные шкафы с глухой дверью и динамическим охлаждением	FKv 5440	FKv 4140	FKv 3640	FKv 2640
Общий/полезный объем	554/520 л	373/346 л	333/307 л	240/221 л
Наружные размеры, мм (Ш/Г/В)	750/730/1640	600/610/1800	600/610/1640	600/610/1250
Внутренние размеры, мм (Ш/Г/В)	600/560/1452	470/440/1612	470/440/1452	470/440/1062
Потребление энергии за год	359 кВт.ч	352 кВт.ч	346 кВт.ч	287 кВт.ч
Температура окружающей среды	от +10°C до +43°C	от +10°C до +43°C	от +10°C до +43°C	от +10°C до +43°C
Хладагент	R 600a	R 600a	R 600a	R 600a
Уровень шума	48 дБ(А)	48 дБ(А)	48 дБ(А)	48 дБ(А)
Установленная мощность	1.5 А/150 Вт	1.5 А/160 Вт	1.5 А/130 Вт	1.0 А/120 Вт
Частота/напряжение	50 Гц/220–240В~	50 Гц/220–240В~	50 Гц/220–240В~	50 Гц/220–240В~
Система охлаждения	Динамическая	Динамическая	Динамическая	Динамическая
Метод размораживания	Автоматический	Автоматический	Автоматический	Автоматический
Диапазон температур	от +1°C до +15°C	от +1°C до +15°C	от +1°C до +15°C	от +1°C до +15°C
Материал/цвет корпуса	Сталь/белый	Сталь/белый	Сталь/белый	Сталь/белый
Материал двери/крышки	Сталь	Сталь	Сталь	Сталь
Материал отделки внутреннего корпуса	Пластик, белый	Пластик, белый	Пластик, белый	Пластик, белый
Тип управления	Механическое управление	Механическое управление	Механическое управление	Механическое управление
Индикатор температуры	Наружный цифровой	Наружный цифровой	Наружный цифровой	Наружный цифровой
Количество полок	4	5	4	3
Материал полок	Решетки с пластифицированным покрытием	Решетки с пластифицированным покрытием	Решетки с пластифицированным покрытием	Решетки с пластифицированным покрытием
Вместимость пласт. бут. 0,5 л	426	256	210	164
Вместимость банок 0,33 л	788	512	466	328
Допустимая нагрузка на полку	60 кг	45 кг	45 кг	45 кг
Ручка	Эргономичная ручка-рейлинг	Эргономичная ручка-рейлинг	Эргономичная ручка-рейлинг	Эргономичная ручка-рейлинг
Замок	Встроенный	Встроенный	Встроенный	Встроенный
Сторона открывания двери	Правая, перенавешиваемая	Правая, перенавешиваемая	Правая, перенавешиваемая	Правая, перенавешиваемая
Вес брутто/нетто	77/70 кг	70/64 кг	60/54 кг	49/45 кг
Аксессуары				
Решетчатая полка с пластифицированным покрытием	7113409			
Полка опорная металлизированная	7112449	7112537	7112537	7112537
Донная решетчатая полка	7113265	7113265	7113265	7113265
Основание с роликами	9086365		9086323	9086323
Держатель для ценников		7435063	7435063	7435063
Дуга защитная	7790739	7790747	7790773	
Дополнительный комплект роликов	7790761	7790761	7790761	
Комплект ножек	9590229		9590231	9590231
Наклонная полка для бутылок		9007659	9007659	9007659

Качество во всем, вплоть до мельчайших деталей

Благодаря эффективным и эффектным профессиональным холодильным шкафам от Liebherr Ваш товар будет всегда оставаться в фокусе внимания покупателей. Динамическая система охлаждения не только охлаждает в кратчайший срок прохладительные напитки до оптимальной температуры, но и сохраняет постоянную рабочую температуру во всем внутреннем объеме. Регулируемые по высоте решетчатые полки можно адаптировать под размер бутылок с напитками или упаковок. Стеклопанель с высокоэффективной изоляцией обеспечит оптимальный обзор товара.



Стеклопанель с рамой из высококачественной нерж. стали.

Модель FKv 503 из высококачественной нерж. стали оснащена также стеклянной дверью с рамой из нерж. Такая комбинация первоклассных материалов является не только эффективной, но и эффектной.



Больше полезного объема.

Компрессор установлен за дисплеем (в моделях BCDv). Преимущество: больше места для хранения товаров и максимальное использование полезного объема.

Компактные холодильные шкафы с динамическим охлаждением

Общий / полезный объем

Наружные размеры, мм (Ш/Г/В)

Внутренние размеры, мм (Ш/Г/В)

Потребление энергии за год¹

Температура окружающей среды

Хладагент

Уровень шума

Установленная мощность

Частота / напряжение

Система охлаждения

Метод размораживания

Диапазон температур

Материал / цвет корпуса

Материал двери / крышки

Материал отделки внутреннего корпуса

Тип управления

Внутреннее освещение

Количество полок

Материал полок

Вместимость пласт. бут. 0,5 л

Вместимость банок 0,33 л

Допустимая нагрузка на полку

Ручка

Замок

Двери самозакрывающиеся

Сторона открывания двери

Вес брутто / нетто

Аксессуары

Держатель для ценников

FKv 503 Premium

LED

BCDv 1003

LED

45 / 42 л

425 / 450 / 612

338 / 270 / 516

279 кВт.ч

от +10°C до +38°C

R 600a

39 дБ(А)

1.0 А / 130 Вт

50 Гц / 220 – 240В~

Динамическая

Автоматический

от +2°C до +12°C

Нерж. сталь / нерж. сталь

Дверь со стеклопакетом

Пластмасса антрацитовая

Механическое управление

Светодиодная потолочная подсветка, с отдельным выключателем и плавной регулировкой яркости

2

Решетки с хромированным покрытием

27

60

30 кг

Встроенный

Встроенный

Правая, перенавешиваемая

35 / 31 кг

85 / 77 л

497 / 548 / 816

430 / 360 / 544

484 кВт.ч

от +10°C до +35°C

R 600a

53 дБ(А)

1.0 А / 118 Вт

50 Гц / 220 – 240В~

Динамическая

Ручной

от +2°C до +15°C

Сталь / серебристый

Дверь со стеклопакетом

Пластик, белый

Механическое управление

Светодиодная потолочная подсветка, подключаемая параллельно дисплею

2

Решетки с пластифицированным покрытием

56

116

30 кг

встроенная

Встроенный

Да

Правая, перенавешиваемая

38 / 36 кг

7450756

¹ Измерено при выключенной подсветке

Обзор инноваций



Закаленное однослойное безосколочное стекло гарантирует большую прочность и надежность ларей.



Прочные сдвижные стеклянные крышки гарантируют хорошую обзорность, а также эффектную и привлекательную презентацию товара. Дополнительно предлагается замок для крышки ларя.

Аналоговый индикатор температуры с точностью до градуса показывает установленную рабочую температуру.

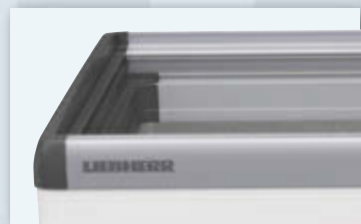

Составная рама в современном дизайне с закругленными углами обеспечивает жесткость конструкции и защищает корпус во время укладки товара.

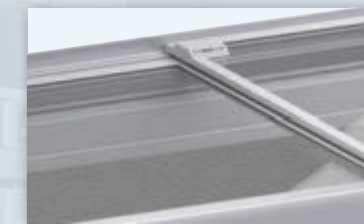

Крышка ларя **сдвигается** и задвигается **без труда** благодаря специальному покрытию для уплотнительных профилей, способствующему скольжению.

Благодаря **тонкой, но прочной раме** появилась максимально возможная площадь для презентации товаров.

Соответствие ROHS и WEEE благодаря использованию экологически безопасных материалов в сочетании с оптимальной возможностью рециклинга материалов.

Индивидуальный брендинг привлекает внимание покупателей к производителю товара и продуктам.



Прочные поворотные ролики облегчают транспортировку, если устройство нужно переместить или произвести чистку пола под прибором.

Корпус выполнен без швов, что обеспечивает долговечность и ударопрочность.

Высокоэффективная изоляция снижает энергопотребление и поддерживает постоянную рабочую температуру.

Природный **хладагент R 600a** без содержания фторуглеродов безопасен для окружающей среды, а в сочетании с мощными компрессорами также и энергоэффективен.

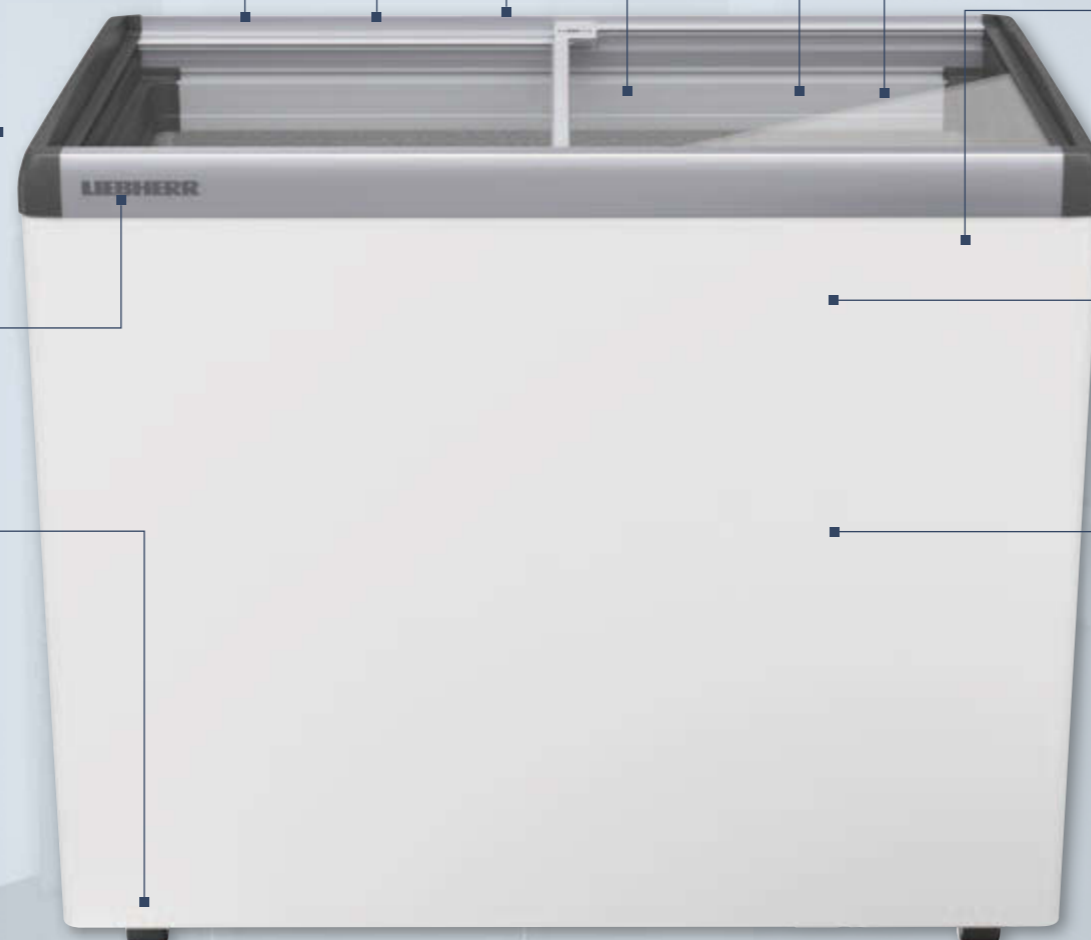

FT 3302

Качество во всем, вплоть до мельчайших деталей

Холодильные лари Liebherr для напитков оптимально оснащены для длительного профессионального использования. Их надежность и эффективность обеспечивают долговечный бесшумный компрессор и эффективная теплоизоляция. Прочные раздвижные стеклянные крышки плотно закрываются даже при интенсивном использовании, обеспечивая стабильность температуры и оптимальный обзор товаров. Плавная регулировка позволяет настраивать постоянную рабочую температуру в диапазоне от +2°C до +15°C. Внешний корпус из листовой стали и коррозионно-устойчивый алюминиевый внутренний корпус ларей отличаются высокой ударопрочностью и удобством чистки.



Прочные раздвижные стеклянные крышки.

Раздвижные стеклянные крышки ларей FT 3302 сделаны из однослойного закаленного безосколочного стекла. Дизайн крышки из цельного стекла в тонкой, но прочной раме способствует эффектной презентации товаров.



Надежные ролики.

Прочные поворотные ролики упрощают перемещение холодильных ларей. Поэтому лари серии FT оснащены высококачественными прорезиненными поворотными роликами диаметром 50 мм.



Холодильные лари	FT 3302	FT 3300
Общий / полезный объем	334/261 л	326/291 л
Наружные размеры, мм (Ш/Г/В)	1045/661/911	1045/661/916
Внутренние размеры, мм (Ш/Г/В)	920/535/600	920/535/660
Потребление энергии за год	451 кВт.ч	305 кВт.ч
Температура окружающей среды	от +10°C до +30°C	от +10°C до +30°C
Хладагент	R 600a	R 600a
Уровень шума	42 дБ(А)	42 дБ(А)
Установленная мощность	1.0 А/170 Вт	1.0 А/170 Вт
Частота / напряжение	50 Гц/220–240В~	50 Гц/220–240В~
Система охлаждения	Статическая	Статическая
Метод размораживания	Ручной	Ручной
Диапазон температур	от +2°C до +15°C	от +2°C до +15°C
Материал / цвет корпуса	Сталь / белый	Сталь / белый
Материал двери / крышки	Раздвижная стеклянная створка	Алюминий
Материал обрамления	белый	белый
Материал отделки внутреннего корпуса	Алюминий	Алюминий
Тип управления	Механическое управление	Механическое управление
Ролики	Поворотные ролики	Поворотные ролики
Замок	возможность дополнительной установки	возможность дополнительной установки
Вес брутто / нетто	58/50 кг	53/46 кг
Аксессуары		
Замок для крышки с изоляцией		7042835
Замок для стеклянной сдвижной крышки	7043359	
Корзина большая (250 мм)	7113393	7113393
Корзина малая (210 мм)	7113319	7113319
Регулятор термостата	по запросу	по запросу

Раздел: Холодильные шкафы со стеклянной и глухой дверью

Комплект Side-by-Side

Комплект Side-by-Side позволяет легко превратить два устройства в один холодильный шкаф шириной 120 см, с двумя дверцами. Объединенный для двух устройств дисплей улучшит восприятие бренда.

Дисплей (напитки)

Дополнительный дисплей с подсветкой для 60-сантиметровых моделей FKvsl поможет привлечь внимание к устройству и его содержимому. Дизайн дисплея может быть приведен в соответствие с индивидуальными требованиями.

Решетчатая полка

Решетчатые полки с износостойким пластифицированным покрытием способны выдерживать нагрузки до 45 кг (в холодильных шкафах шириной 60 см) или до 60 кг (в холодильных шкафах шириной 70 см). Прочная напольная решетчатая полка позволяет размещать для хранения тяжелые товары, – например, ящики или бочки с напитками, – и защищает внутреннее пространство прибора от царапин.

Опорная пластина из перфорированного металлического листа

Прочные несущие полки с дополнительной опорной поверхностью из перфорированного металлического листа, обеспечивают оптимальную устойчивость хранящихся в ларе бутылок и иных емкостей с напитками. Они гарантируют безопасность хранения напитков и товаров в групповой упаковке. Перфорированные металлические пластины чрезвычайно прочны и оптимально подходят для хранения напитков.

Защитная дуга / Дуга для дисплея

При транспортировке (более габаритных) моделей FKv(sl) прочная защитная дуга оптимально защищает от ударов конденсатор, установленный на задней стенке и со стороны днища холодильного оборудования. Идеальна для транспортировки в грузовиках. / После установки оборудования защитная дуга без усилий откидывается к задней стенке шкафа. Такая конструкция позволяет не демонтировать дугу на тот случай, если холодильный шкаф придется часто переставлять.

Держатель для ценников

Практичный держатель позволяет оптимально устанавливать ценники. Просто прикрепите держатель для ценников к передней части решетчатых полок! Таким образом покупатели сразу видят стоимость продуктов.

Регулируемые ножки

Надежные регулируемые ножки высотой 105-150 мм обеспечивают подъем над полом, упрощающий уборку пространства под устройством.

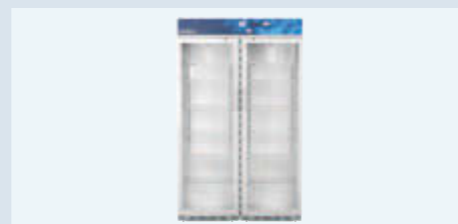

Деревянная полка

Прочная деревянная полка разработана для безопасного хранения бутылок. Она придает внутренней камере более аккуратный вид и упрощает доступ к напиткам.

Основание с роликами

Прочное основание с роликами существенно облегчает транспортировку особенно, если холодильные шкафы приходится часто переставлять. Тщательная обработка и качество гарантируют длительный срок службы.

Наклонная полка для бутылок

Легкий доступ к бутылкам объемом 0,5 л обеспечивает наклонная полка. Для заполнения бутылками полка легко выдвигается благодаря телескопическим направляющим.

Замок

Выпускаемые серийно модели оборудуются унифицированными стандартными замками (кроме модели FKDv 4513). Стандартные замки на разных приборах можно открывать одним и тем же ключом. Для приборов серий FKDv 42.. и FKv 43.. предусмотрена возможность установки особых замков (до 10 типов) с индивидуальными ключами. Для модели FKDv 4513, которую в стандартной комплектации замком не оборудуют, его можно заказать в качестве дополнительного аксессуара.

Раздел: Холодильные лари

Замок цилиндрический для крышек с изоляцией / раздвижных стеклянных крышек

Чтобы предотвратить несанкционированный доступ к содержимому, для всех моделей холодильных ларей предусмотрена возможность установки цилиндрического замка. Клиновой замок для крышек с изоляцией подходит для модели FT 3300. Клиновой замок для раздвижных стеклянных крышек подходит для модели FT 3302.

Подвесные корзины

Подвесные корзины помогают демонстрировать товары.

Регулятор термостата

Регулятор термостата позволяет устанавливать температуру у морозильных ларей, оборудованных термостатом. Она доступна в шести различных цветах.



Оборудование для хранения замороженных продуктов и мороженого

К морозильным приборам, используемым в коммерческих целях для профессионального хранения продуктов глубокой заморозки и мороженого, предъявляются самые строгие требования. Поэтому компания Liebherr уделяет особое внимание разработке оборудования, которое отвечает потребностям клиента, а также характеризуется высоким качеством и инновационными идеями. Первокласная холодопроизводительность даже в экстремальных условиях эксплуатации обеспечивается благодаря высокоэффективной изоляции, мощным компрессорам и высокопроизводительным хладагентам в сочетании с оптимальной настройкой холодильных систем и прецизионной электронной системой управления. Более того, морозильные приборы просто и удобно чистить и мыть, к тому же они отличаются высокой экономичностью. Высокопрофессиональный брендинг Ваших торговых марок и фирменных стилей придаст технике неповторимость и повысит спрос на Ваш товар у потребителя. Компания Liebherr предлагает широкий ассортимент, в котором представлены модели, отвечающие практически любой цели и сочетающие в себе не только высочайшее качество и первоклассный дизайн, но и разнообразные инновационные идеи. Модели Profi от Liebherr – это надежная работа 24 часа в сутки и 365 дней в году.

Преимущества для повышения популярности Вашей торговой марки

Компания Liebherr предлагает широкий спектр возможностей индивидуального и эффективного брендинга морозильного оборудования. Наряду с широким ассортиментом моделей морозильных ларей для мороженого и импульсных продаж, Вам также предоставляется возможность выбора различных способов их рекламного оформления. По желанию заказчика мы разрабатываем специальные концепции, которые не только эффективно представят Вашу торговую марку, но и будут удовлетворять любым требованиям.



Брендовые наклейки

По желанию, Ваш бренд в зависимости от количества и мотива наносится на подходящую наклейку (как правило, на пленку из ПВХ) по способу трафаретной или цифровой печати. Брендные наклейки с особой аккуратностью наклеиваются на корпус ларей или морозильных шкафов.

Наклейки для дисплеев/стенок/двери

Благодаря индивидуальному цветовому исполнению Ваша марка станет еще больше узнаваемой, а товар получит достойную презентацию. Для оформления боковых стенок, дверных рам, ручковок, цоколей, дисплеев и внутренних камер в соответствии с желанием заказчика мы используем различные материалы и эффекты.



Светодиодный логотип

Для двери со стеклопакетом мы предлагаем гравировку индивидуального мотива со светодиодной подсветкой. Такая технология создает просто ошеломляющий эффект, благодаря которому Ваш бренд обязательно привлечет внимание покупателей.



Индивидуальное цветовое исполнение

Благодаря индивидуальному цветовому исполнению Ваша марка станет еще больше узнаваемой, а товар получит достойную презентацию. Для оформления боковых стенок, дверных рам, ручковок, цоколей, дисплеев и внутренних камер в соответствии с желанием заказчика мы используем различные материалы и эффекты.

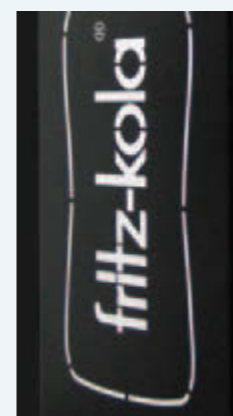

Эффект 3D



Брендинг 3D

Трехмерный брендинг придает оборудованию особую привлекательность и предлагает абсолютно новые возможности креативного использования рекламных изображений. Специальная технология позволяет изготавливать высококачественные наклейки с эффектом 3D (лентичулярная печать). Кроме того, мы выполняем печать на различных уровнях и слоях стеклянных дверей, что в комбинации с продуманной внутренней подсветкой обеспечивает виртуальный 3D-эффект. Это гарантирует неповторимость морозильного оборудования и повышает импульсные продажи.

Обзор преимуществ



Прочные подвесные корзины эффективно демонстрируют товар.



Алюминиевый внутренний корпус с закругленными углами легко чистить для поддержания идеальной гигиены; он не подвержен коррозии, устойчив к царапинам и характеризуется высокой теплопроводностью.



Подогрев рамы горячим газом предотвращает образования конденсата на стеклянных крышках, обеспечивая хороший обзор товара.

Составная рама обладает современным дизайном с закругленными углами, обеспечивает прочность конструкции и безопасное извлечение пользователем хранящейся в ларе продукции.



Высокоэффективная изоляция снижает энергопотребление и способствует поддержанию постоянной рабочей температуры.

Корпус очень прочный и ударостойкий.

Соответствие RoHS и WEEE благодаря использованию экологически безопасных материалов в сочетании с оптимальной возможностью вторичного использования (рециклинга) материалов.



Встроенные в основание **прочные транспортировочные ролики** облегчают перемещение лара для мороженого в случае, если прибор должен быть установлен в другом месте, а также облегчают проведение уборки под ним.

Экономичная внутренняя светодиодная подсветка способствует эффектной и эффективной презентации ассортимента товаров. Дополнительно предлагается замок для крышки лара.



Закаленное однослойное безопасное стекло обладает повышенной прочностью, обеспечивает возможность высоких нагрузок и повышает жесткость в верхней зоне лара. Кроме того, гарантируется оптимальный обзор содержимого лара. Крышку можно снять для удобства использования и очистки.



Прочные крышки лара легко открывать и закрывать.



Рабочую температуру можно регулировать в диапазоне от -10°C до -24°C .

Аналоговый термометр с точностью до градуса отображает фактическую температуру внутри лара.

Благодаря **запененному в корпус конденсатору** ларь работает тихо и без вибраций. На нем не образуется конденсат, а гладкую поверхность наружной обшивки легко чистить для поддержания гигиены.



Цветная накладка компрессорного отсека сочетается по форме и цвету с монолитной пластиковой рамой лара.

Природные хладагенты R 290 и R 600a, не содержащие фторуглеродов, безопасны для окружающей среды, а в сочетании с мощными компрессорами также и энергоэффективны. GTI 4153

Качество во всем, вплоть до мельчайших деталей

Морозильные лари Liebherr для профессионального применения сконструированы с учетом строгих требований и экстремально высоких нагрузок. Прочные материалы, высокоэффективные элементы системы охлаждения и

качественная обработка каждой детали гарантируют износостойкость и долгий срок службы. Прочные корзины и широкие стеклянные раздвижные крышки морозильных ларей способствуют оптимальной презентации ассортимента товара. Для торгового сектора компания Liebherr предлагает широкий ассортимент холодильных и морозильных ларей, что позволит Вам выбрать оптимальный прибор с подходящими техническими характеристиками.



Раздвижные стеклянные крышки с легким ходом.

Раздвижные стеклянные крышки гнущего типа у ларей серии GTI выполнены из закаленного однослойного безопасного стекла. Пластиковая рамка с обогревом горячим газом обеспечивает легкость перемещения половинок крышки.



Изолированные раздвижные крышки.

Изолированные раздвижные крышки в моделях GTE ..00 особенно надежны благодаря композитному материалу из алюминия и жесткого ПВХ. Поверхность створок выполнена из алюминия и отличается высокой стойкостью к царапинам. Цилиндрический замок поставляется дополнительно в качестве аксессуара.



Оптимальное пространство для презентации товаров.

Благодаря тонкой, но в то же время прочной защитной раме из пластика и алюминия образуется максимально возможное пространство для презентации товаров. Таким образом, обеспечивается оптимальный обзор содержимого ларя для клиентов. Кроме того, такая конструкция улучшает презентацию товара.



Жесткость конструкции.

Составная рама из пластика и алюминия с закругленными углами обеспечивает жесткость в верхней зоне ларя.



Эффективная презентация товара.

Морозильные лари серии GTE / GTI для продажи мороженого оснащены внутренней светодиодной подсветкой с отдельным выключателем. Она интегрирована горизонтально в переднюю стенку ларя и обеспечивает равномерное освещение содержимого. Для продажи разнообразных сортов мороженого мы предлагаем прочные корзины различных размеров. Располагая корзины по собственному усмотрению, Вы всегда сможете оптимально использовать полезный объем ларей. В качестве аксессуаров мы предлагаем также практичные разделительные решетки.



Гигиеничный внутренний корпус из алюминия.

Алюминиевый внутренний корпус с закругленными углами не подвержен коррозии, он устойчив к царапинам и его легко чистить. Благодаря алюминию он отличается высокой теплопроводностью.



Бесшумный в работе.

Благодаря запененному конденсатору лари для мороженого работают тихо и без вибраций, а их корпус легко чистить. Кроме того, это предотвращает образование конденсата на наружном корпусе.



Прочные транспортировочные ролики.

Практичные транспортировочные ролики существенно облегчают передвижение прибора при необходимости частого перемещения ларя к новому месту установки. Все модели GTE / GTI оснащены высококачественными прорезиненными транспортировочными роликами (диаметром) 50 мм.



Морозильные лари	GTI 5853 <small>LED</small>	GTI 4953 <small>LED</small>	GTI 4153 <small>LED</small>	GTI 3353 <small>LED</small>	GTI 2553 <small>LED</small>	GTI 1753 <small>LED</small>
Общий/полезный объем	578/430 л	495/367 л	413/304 л	330/241 л	247/178 л	164/115 л
Наружные размеры, мм (Ш/Г/В)	1675/661/913	1465/661/913	1255/661/913	1045/661/913	835/661/913	625/661/913
Внутренние размеры, мм (Ш/Г/В)	1550/535/560	1340/535/560	1130/535/560	920/535/560	710/535/560	500/535/560
Площадь для презентации товаров, м ²	0,91	0,79	0,67	0,54	0,42	0,30
Потребление энергии за год ¹	1678 кВт.ч	1351 кВт.ч	803 кВт.ч	694 кВт.ч	656 кВт.ч	595 кВт.ч
Температура окружающей среды	от +10°C до +30°C	от +10°C до +30°C	от +10°C до +30°C	от +10°C до +30°C	от +10°C до +30°C	от +10°C до +30°C
Хладагент	R 290	R 290	R 290	R 600a	R 600a	R 600a
Уровень шума	52 дБ(А)	52 дБ(А)	42 дБ(А)	42 дБ(А)	42 дБ(А)	42 дБ(А)
Установленная мощность	1.5 А/240 Вт	1.5 А/240 Вт	1.5 А/200 Вт	1.5 А/150 Вт	1.0 А/150 Вт	1.0 А/130 Вт
Частота/напряжение	50 Гц/220–240В~	50 Гц/220–240В~	50 Гц/220–240В~	50 Гц/220–240В~	50 Гц/220–240В~	50 Гц/220–240В~
Система охлаждения	Статическая	Статическая	Статическая	Статическая	Статическая	Статическая
Метод размораживания	Ручной	Ручной	Ручной	Ручной	Ручной	Ручной
Диапазон температур	от –10°C до –24°C	от –10°C до –24°C	от –10°C до –24°C	от –10°C до –24°C	от –10°C до –24°C	от –10°C до –24°C
Материал двери/крышки	Раздвижная стеклянная створка	Раздвижная стеклянная створка	Раздвижная стеклянная створка	Раздвижная стеклянная створка	Раздвижная стеклянная створка	Раздвижная стеклянная створка
Материал/цвет корпуса	Сталь/белый	Сталь/белый	Сталь/белый	Сталь/белый	Сталь/белый	Сталь/белый
Материал отделки внутреннего корпуса	Сталь	Сталь	Сталь	Сталь	Сталь	Сталь
Цвет рамы	Серый	Серый	Серый	Серый	Серый	Серый
Тип управления	Механическое управление	Механическое управление	Механическое управление	Механическое управление	Механическое управление	Механическое управление
Индикатор температуры	внутренний аналоговый	внутренний аналоговый	внутренний аналоговый	внутренний аналоговый	внутренний аналоговый	внутренний аналоговый
Внутреннее освещение	светодиодное	светодиодное	светодиодное	светодиодное	светодиодное	светодиодное
Количество корзин	7	6	5	4	3	2
Ролики	Поворотные ролики	Поворотные ролики	Поворотные ролики	Поворотные ролики	Поворотные ролики	Поворотные ролики
Слив талой воды	Да	Да	Да	Да	Да	Да
Вес брутто/нетто	94/84 кг	86/77 кг	77/68 кг	67/60 кг	59/53 кг	50/45 кг
Выпускается также без внутреннего освещения	GTI 5803	GTI 4903	GTI 4103	GTI 3303	GTI 2503	GTI 1703
Аксессуары						
Перегородка решетчатая 250 мм	7113345	7113345	7113345	7113345	7113345	7113345
Перегородка решетчатая 210 мм	7113343	7113343	7113343	7113343	7113343	7113343
Замок для стеклянной сдвижной крышки	7043359	7043359	7043359	7043359	7043359	7043359
Регулятор термостата	по запросу	по запросу	по запросу	по запросу	по запросу	по запросу
Контейнер для мороженого	по запросу	по запросу	по запросу	по запросу	по запросу	по запросу
Подвесная корзина контейнера для мороженого	по запросу	по запросу	по запросу	по запросу	по запросу	по запросу
Стеклопанель крышки			9809160			

¹ Измерено при выключенной подсветке



Морозильные лари	GTE 5800	GTE 5852	LED	GTE 4900	GTE 4952	LED	GTE 4100	GTE 4152	LED
Общий/полезный объем	573/513 л	585/463 л		491/439 л	501/396 л		409/365 л	417/328 л	
Наружные размеры, мм (Ш/Г/В)	1675/661/916	1675/661/911		1465/661/916	1465/661/911		1255/661/916	1255/661/911	
Внутренние размеры, мм (Ш/Г/В)	1550/535/660	1550/535/600		1340/535/660	1340/535/600		1130/535/660	1130/535/600	
Площадь для презентации товаров, м²	0,91	0,91		0,79	0,79		0,67	0,67	
Потребление энергии за год ¹	931 кВт.ч	1113 кВт.ч		730 кВт.ч	913 кВт.ч		584 кВт.ч	730 кВт.ч	
Температура окружающей среды	от +10°C до +30°C	от +10°C до +30°C		от +10°C до +30°C	от +10°C до +30°C		от +10°C до +30°C	от +10°C до +30°C	
Хладагент	R 290	R 290		R 290	R 290		R 290	R 290	
Уровень шума	52 дБ(А)	52 дБ(А)		52 дБ(А)	52 дБ(А)		42 дБ(А)	42 дБ(А)	
Установленная мощность	1.5 А/240 Вт	1.5 А/240 Вт		1.5 А/240 Вт	1.5 А/240 Вт		1.5 А/200 Вт	1.5 А/200 Вт	
Частота/напряжение	50 Гц/220–240В~	50 Гц/220–240В~		50 Гц/220–240В~	50 Гц/220–240В~		50 Гц/220–240В~	50 Гц/220–240В~	
Система охлаждения	Статическая	Статическая		Статическая	Статическая		Статическая	Статическая	
Метод размораживания	Ручной	Ручной		Ручной	Ручной		Ручной	Ручной	
Диапазон температур	от –10°C до –24°C	от –10°C до –24°C		от –10°C до –24°C	от –10°C до –24°C		от –10°C до –24°C	от –10°C до –24°C	
Материал двери/крышки	Раздвижная створка из алюминия	Раздвижная стеклянная створка		Раздвижная створка из алюминия	Раздвижная стеклянная створка		Раздвижная створка из алюминия	Раздвижная стеклянная створка	
Материал/цвет корпуса	Сталь/белый	Сталь/белый		Сталь/белый	Сталь/белый		Сталь/белый	Сталь/белый	
Материал отделки внутреннего корпуса	Сталь	Сталь		Сталь	Сталь		Сталь	Сталь	
Цвет рамы	Серый	Серый		Серый	Серый		Серый	Серый	
Тип управления	Механическое управление	Механическое управление		Механическое управление	Механическое управление		Механическое управление	Механическое управление	
Индикатор температуры	внутренний аналоговый	внутренний аналоговый		внутренний аналоговый	внутренний аналоговый		внутренний аналоговый	внутренний аналоговый	
Внутреннее освещение		светодиодное			светодиодное			светодиодное	
Количество корзин	0	0		0	0		0	0	
Максимальное количество корзин (см. изображение)	7	7		6	6		5	5	
Ролики	Поворотные ролики	Поворотные ролики		Поворотные ролики	Поворотные ролики		Поворотные ролики	Поворотные ролики	
Слив талой воды	Да	Да		Да	Да		Да	Да	
Вес брутто/нетто	80/70 кг	87/77 кг		74/58 кг	72/63 кг		66/57 кг	70/62 кг	
Выпускается также без внутреннего освещения		GTE 5802			GTE 4902			GTE 4102	
Аксессуары									
Контейнер для мороженого	по запросу	по запросу		по запросу	по запросу		по запросу	по запросу	
Подвесная корзина контейнера для мороженого	по запросу	по запросу		по запросу	по запросу		по запросу	по запросу	
Корзина 250 мм	7113399	7113399		7113399	7113399		7113399	7113399	
Корзина 210 мм	7113397	7113397		7113397	7113397		7113397	7113397	
Перегородка решетчатая 250 мм	7113349	7113349		7113349	7113349		7113349	7113349	
Перегородка решетчатая 210 мм	7113347	7113347		7113347	7113347		7113347	7113347	
Замок для стеклянной сдвижной крышки		7043359			7043359			7043359	
Замок для крышки с изоляцией	7042835			7042835			7042835		
Регулятор термостата	по запросу	по запросу		по запросу	по запросу		по запросу	по запросу	

¹ Измерено при выключенной подсветке



Морозильные лари	GTE 3300	GTE 3352 LED	GTE 2500	GTE 2552 LED	GTE 1700	GTE 1752 LED
Общий/полезный объем	326/291 л	334/261 л	244/216 л	250/194 л	162/142 л	166/126 л
Наружные размеры, мм (Ш/Г/В)	1045/661/916	1045/661/911	835/661/916	835/661/911	625/661/916	625/661/911
Внутренние размеры, мм (Ш/Г/В)	920/535/660	920/535/600	710/535/560	710/535/560	500/535/660	500/535/600
Площадь для презентации товаров, м ²	0,54	0,54	0,38	0,38	0,30	0,30
Потребление энергии за год ¹	548 кВт.ч	657 кВт.ч	513 кВт.ч	621 кВт.ч	475 кВт.ч	586 кВт.ч
Температура окружающей среды	от +10°C до +30°C	от +10°C до +30°C	от +10°C до +30°C	от +10°C до +30°C	от +10°C до +30°C	от +10°C до +30°C
Хладагент	R 600a	R 600a	R 600a	R 600a	R 600a	R 600a
Уровень шума	42 дБ(А)	42 дБ(А)	42 дБ(А)	42 дБ(А)	42 дБ(А)	42 дБ(А)
Установленная мощность	1.5 А/150 Вт	1.5 А/150 Вт	1.0 А/150 Вт	1.0 А/150 Вт	1.0 А/130 Вт	1.0 А/130 Вт
Частота/напряжение	50 Гц/220–240В~	50 Гц/220–240В~	50 Гц/220–240В~	50 Гц/220–240В~	50 Гц/220–240В~	50 Гц/220–240В~
Система охлаждения	Статическая	Статическая	Статическая	Статическая	Статическая	Статическая
Метод размораживания	Ручной	Ручной	Ручной	Ручной	Ручной	Ручной
Диапазон температур	от –10°C до –24°C	от –10°C до –24°C	от –10°C до –24°C	от –10°C до –24°C	от –10°C до –24°C	от –10°C до –24°C
Материал двери/крышки	Раздвижная створка из алюминия	Раздвижная стеклянная створка	Раздвижная створка из алюминия	Раздвижная стеклянная створка	Раздвижная створка из алюминия	Раздвижная стеклянная створка
Материал/цвет корпуса	Сталь/белый	Сталь/белый	Сталь/белый	Сталь/белый	Сталь/белый	Сталь/белый
Материал отделки внутреннего корпуса	Сталь	Сталь	Сталь	Сталь	Сталь	Сталь
Цвет рамы	Серый	Серый	Серый	Серый	Серый	Серый
Тип управления	Механическое управление	Механическое управление	Механическое управление	Механическое управление	Механическое управление	Механическое управление
Индикатор температуры	внутренний аналоговый	внутренний аналоговый	внутренний аналоговый	внутренний аналоговый	внутренний аналоговый	внутренний аналоговый
Внутреннее освещение		светодиодное		светодиодное		светодиодное
Количество корзин	0	0	0	0	0	0
Максимальное количество корзин (см. изображение)	4	4	3	3	2	2
Ролики	Поворотные ролики	Поворотные ролики	Поворотные ролики	Поворотные ролики	Поворотные ролики	Поворотные ролики
Слив талой воды	Да	Да	Да	Да	Да	Да
Вес брутто/нетто	59/51 кг	63/56 кг	53/46 кг	56/49 кг	46/38 кг	48/43 кг
Выпускается также без внутреннего освещения		GTE 3302		GTE 2502		GTE 1702
Аксессуары						
Контейнер для мороженого	по запросу	по запросу	по запросу	по запросу	по запросу	по запросу
Подвесная корзина контейнера для мороженого	по запросу	по запросу	по запросу	по запросу	по запросу	по запросу
Корзина 250 мм	7113399	7113399	7113399	7113399	7113399	7113399
Корзина 210 мм	7113397	7113397	7113397	7113397	7113397	7113397
Перегородка решетчатая 250 мм	7113349	7113349	7113349	7113349	7113349	7113349
Перегородка решетчатая 210 мм	7113347	7113347	7113347	7113347	7113347	7113347
Замок для стеклянной сдвижной крышки		7043359		7043359		7043359
Замок для крышки с изоляцией	7042835		7042835		7042835	
Регулятор термостата	по запросу	по запросу	по запросу	по запросу	по запросу	по запросу

¹ Измерено при выключенной подсветке

Обзор преимуществ



Благодаря запененному **конденсатору** ларь работает тихо и без вибраций. На корпусе не образуется конденсат, а гладкую поверхность наружных стенок легко чистить для поддержания гигиены.

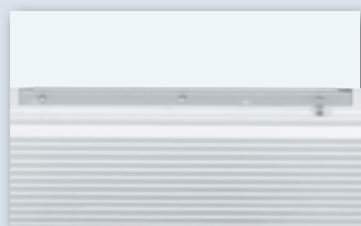

Прочная ручка позволяет без труда открывать крышку ларя.

Высокоэффективная изоляция предотвращает излишнее потребление электроэнергии и повышает энергоэффективность ларей.

Корпус, изготовленный из листовой стали с защитным порошковым покрытием, не имеет швов и зазоров, что делает его чрезвычайно устойчивым, ударопрочным и стойким к царапинам.



Алюминиевую внутреннюю камеру с закругленными углами легко чистить, что способствует поддержанию оптимальной гигиены. Благодаря стойкому к коррозии и царапинам алюминию внутренняя камера обладает высокой теплопроводностью.



Оптимальная подсветка внутреннего пространства.

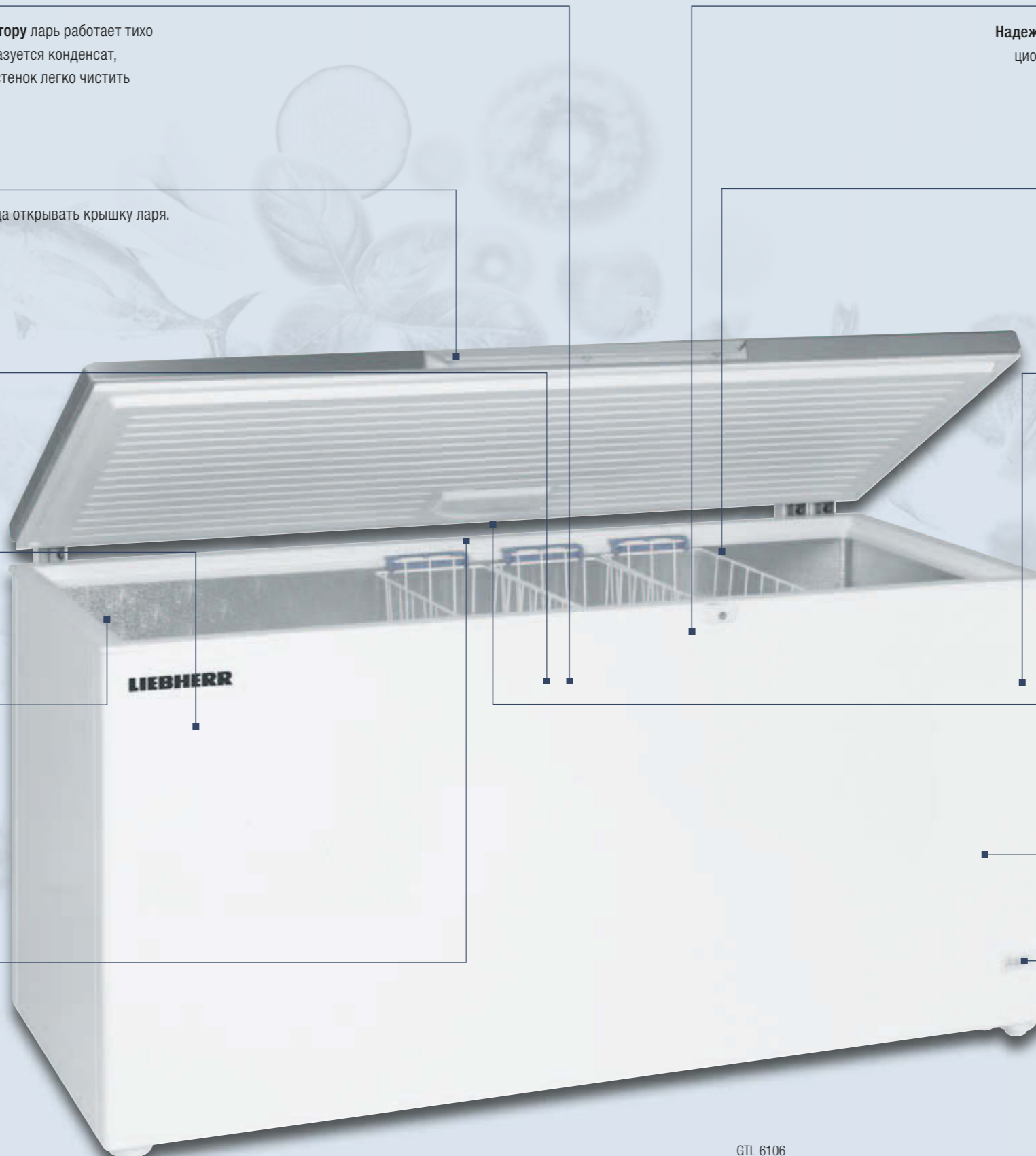

Надежный замок предотвращает несанкционированный доступ к содержимому.



Прочные подвесные решетчатые корзины для лучшего обзора реализуемого товара позволяют эффективно и вариативно использовать полезный объем ларей.



Природный хладагент R 600a без содержания фторуглеродов безопасен для окружающей среды, а в сочетании с мощными компрессорами также и энергоэффективен.

Корпус ларей отличается очень прочной и устойчивой конструкцией. Поэтому они не подвержены перекосам и способны выдерживать интенсивные нагрузки.

Stop Frost

Система StopFrost существенно снижает образование инея на стенках морозильной камеры и на продуктах, благодаря чему размораживание производится значительно реже. Кроме того, при открывании и закрывании ларя не возникает вакуум внутри камеры, и ларь открывается повторно без усилий.

Рабочую температуру можно устанавливать в диапазоне от -14°C до -26°C .

Аналоговый индикатор температуры с точностью до градуса показывает температуру внутри ларя.





Морозильные лари	GTL 6106	GTL 6105	GTL 4906	GTL 4905	GTL 3006	GTL 3005
Общий/полезный объем	598/571 л	598/571 л	482/460 л	482/460 л	297/283 л	297/283 л
Наружные размеры, мм (Ш/Г/В)	1655/770/905	1655/770/915	1380/770/905	1380/770/915	1006/721/905	1006/721/915
Внутренние размеры, мм (Ш/Г/В)	1520/575/702	1520/575/702	1245/575/702	1245/575/702	871/526/702	871/526/702
Потребление энергии за год ¹	556 кВт.ч	556 кВт.ч	484 кВт.ч	484 кВт.ч	284 кВт.ч	284 кВт.ч
Температура окружающей среды	от +10°C до +40°C	от +10°C до +40°C	от +10°C до +40°C	от +10°C до +40°C	от +10°C до +40°C	от +10°C до +40°C
Хладагент	R 290	R 290	R 290	R 290	R 600a	R 600a
Уровень шума	44 дБ(А)	44 дБ(А)	42 дБ(А)	42 дБ(А)	42 дБ(А)	42 дБ(А)
Установленная мощность	1.5 А/200 Вт	1.5 А/200 Вт	1.5 А/140 Вт	1.5 А/140 Вт	1.0 А/120 Вт	0.5 А/120 Вт
Частота/напряжение	50 Гц/220–240В~	50 Гц/220–240В~	50 Гц/220–240В~	50 Гц/220–240В~	50 Гц/220–240В~	50 Гц/220–240В~
Система охлаждения	Статическая	Статическая	Статическая	Статическая	Статическая	Статическая
Метод размораживания	Ручной	Ручной	Ручной	Ручной	Ручной	Ручной
Диапазон температур	от –14°C до –26°C	от –14°C до –26°C	от –14°C до –26°C	от –14°C до –26°C	от –14°C до –26°C	от –14°C до –26°C
Материал двери/крышки	Нерж. сталь	Сталь	Нерж. сталь	Сталь	Нерж. сталь	Сталь
Материал/цвет корпуса	Сталь/белый	Сталь/белый	Сталь/белый	Сталь/белый	Сталь/белый	Сталь/белый
Материал отделки внутреннего корпуса	Алюминий	Алюминий	Алюминий	Алюминий	Алюминий	Алюминий
Тип управления	Механическое управление	Механическое управление	Механическое управление	Механическое управление	Механическое управление	Механическое управление
Индикатор температуры	Наружный аналоговый	Наружный аналоговый	Наружный аналоговый	Наружный аналоговый	Наружный аналоговый	Наружный аналоговый
Внутреннее освещение	светодиодное	светодиодное	светодиодное	светодиодное	светодиодное	светодиодное
Количество корзин	3	3	2	2	2	2
Максимальное количество корзин	6	6	4	4	3	3
Ручка	Алюминиевый профиль	Алюминиевый профиль	Алюминиевый профиль	Алюминиевый профиль	Алюминиевый профиль	Алюминиевый профиль
Замок	Встроенный	Встроенный	Встроенный	Встроенный	Встроенный	Встроенный
Изоляция	60 мм	60 мм	60 мм	60 мм	60 мм	60 мм
Слив талой воды	Да	Да	Да	Да	Да	Да
Вес брутто/нетто	85/71 кг	85/71 кг	75/66 кг	75/63 кг	57/48 кг	56/47 кг
Аксессуары						
Корзина	7112727	7112727	7112727	7112727	7112725	7112725

¹ Измерено при выключенной подсветке

Обзор преимуществ



Дисплей с энергоэффективной светодиодной подсветкой привлечет внимание покупателей к морозильному шкафу и его содержимому. Поле дисплея можно адаптировать в соответствии с индивидуальными пожеланиями клиента, а также включать одновременно с внутренней подсветкой. Индивидуальный брендинг дополнительно привлекает внимание к торговой марке или рекламируемым продуктам. Для корпуса и дверной рамы можно индивидуально подобрать цвета.

Возможности **индивидуального рекламного оформления дисплея** (в моделях FDv), корпуса и дверных рам привлекают внимание покупателей к продуктам или производителю и стимулируют продажи.

Модуль NoFrost встроен в верхней части прибора за дисплеем, что позволяет максимально использовать полезный объем камеры.



Мощная система динамического охлаждения обеспечивает быстрое охлаждение вновь уложенных продуктов и равномерное распределение температуры во всем внутреннем объеме.

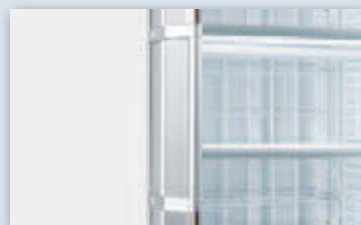

Эргономичная, **надежная ручка-рейлинг** рассчитана на интенсивное использование и ее легко чистить.



Прочные решетчатые полки с пластифицированным покрытием способны выдерживать высокую нагрузку до 50 кг. Они удобно извлекаются из шкафа при открытии двери под углом 90°.



Цельный внутренний корпус, изготовленный из допустимого для контакта с продуктами питания полистирола с нейтральным запахом, очень прочный и износостойкий. Благодаря закругленным углам его удобно чистить для поддержания идеальной гигиены.

Натуральный **хладагент R 290** без содержания фторуглеродов **безопасен для окружающей среды**, а в сочетании с мощными компрессорами также и энергоэффективен.



Высокоэффективное размораживание горячим газом сокращает время цикла оттаивания прилб. до 10 минут, благодаря чему температура внутри прибора лишь незначительно повышается. В процессе размораживания продукты питания могут оставаться в шкафу и не подвергаются излишним перепадам температуры, что способствует сохранению их качества.

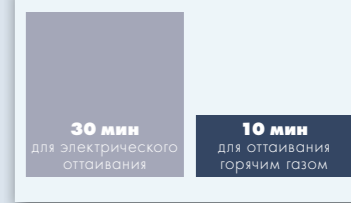

Двухсторонняя, установленная вертикально светодиодная подсветка обеспечивает оптимальное освещение внутри морозильного шкафа и, благодаря оптимальной презентации товаров, способствует продажам.



Для удобства эксплуатации приборов, стеклянные двери с **алюминиевой рамой** остаются открытыми при угле от 90°. Таким образом, можно легко вынуть или разместить большое количество продуктов. При угле открывания менее 60° двери закрываются при помощи магнитного уплотнителя, что предотвращает потерю холода.



Стеклопанель со встроенным подогревом и тройным остеклением **предотвращает потерю холода** и образование конденсата.



В нижней части камеры располагается отражающая поток воздуха перегородка. Она предотвращает выход холодного воздуха и образование конденсата вокруг двери. Улучшенная теплоизоляция стеклянной двери также помогает уменьшить образование конденсата на стекле, повышая видимость продукта (FDv 4643 / Fv 3643).



Специальная пленка значительно снижает образование конденсата на внутренней стороне двери камеры после ее открытия и последующего закрытия, значительно улучшая видимость хранящихся продуктов (FDv 4643 / Fv 3643).

На цифровом дисплее отображается установленная температура внутри камеры. Точное электронное управление позволяет устанавливать ее в диапазоне от -10 °C до -25 °C.

Надежный замок предотвращает несанкционированный доступ.

FDv 4643

Оптимальная презентация продуктов глубокой заморозки

Должная презентация является важной предпосылкой для привлечения внимания покупателей к реализуемым товарам. Современные морозильные шкафы со стеклянной дверью и элегантным дизайном всегда остаются в центре внимания, благодаря двухсторонней внутренней светодиодной подсветке вертикального исполнения. Стеклянные двери с подогревом предотвращают образование конденсата и гарантируют отличный обзор товара. Регулируемые по высоте решетчатые полки позволяют оптимально использовать полезный объем морозильных шкафов для привлекательной презентации товара.



Наш конек – дверь с подогревом.

Стеклянная дверь со встроенным подогревом и тройным остеклением предотвращает потерю холода и образование конденсата. Это гарантирует покупателям хороший обзор ассортимента товаров.



Двухсторонняя светодиодная подсветка.

Превосходное визуальное оформление: двухсторонняя светодиодная подсветка вертикального исполнения обеспечивает яркое и равномерное освещение товара на всех уровнях камеры морозильного шкафа.

Морозильные шкафы для импульсных продаж с динамическим охлаждением

Общий / полезный объем	461 / 307 л	365 / 231 л
Наружные размеры, мм (Ш/Г/В)	670 / 730 / 1999	670 / 730 / 1659
Внутренние размеры, мм (Ш/Г/В)	532 / 568 / 1275	532 / 730 / 969
Потребление энергии за год ¹	1453 кВт.ч	1377 кВт.ч
Температура окружающей среды	от +10°C до +30°C	от +10°C до +30°C
Хладагент	R 290	R 290
Уровень шума	62 дБ(А)	62 дБ(А)
Установленная мощность	4.4 А / 166,66 Вт	4.4 А / 165,08 Вт
Частота / напряжение	50 Гц / 220–240В~	50 Гц / 220–240В~
Система охлаждения	Динамическая	Динамическая
Метод размораживания	Автоматический	Автоматический
Диапазон температур	от -10°C до -25°C	от -10°C до -25°C
Материал / цвет корпуса	Сталь / белый	Сталь / белый
Материал двери / крышки	Стекло	Стекло
Материал отделки внутреннего корпуса	Пластик, белый	Пластик, белый
Тип управления	Электронное управление	Электронное управление
Индикатор температуры	Наружный цифровой	Наружный цифровой
Внутреннее освещение	светодиодное	светодиодное
Сигнализация	Оптическая и акустическая	Оптическая и акустическая
Количество полок	4	3
Материал полок	Решетки с пластифицированным покрытием	Решетки с пластифицированным покрытием
Допустимая нагрузка на полку	50 кг	50 кг
Ручка	Эргономичная ручка-рейлинг	Эргономичная ручка-рейлинг
Ролики	2 поворотных ролика и 2 фиксированных	2 поворотных ролика и 2 фиксированных
Замок	Встроенный	Встроенный
Двери самозакрывающиеся	Да	Да
Сторона открывания двери	Правая, неперенавешиваемая	Правая, неперенавешиваемая
Изоляция	67 мм	67 мм
Вес брутто / нетто	154 / 141 кг	136 / 125 кг

Аксессуары

Корзина 30 л	7111758	7111758
Перегородка решетчатая для корзины, 30 л	7111759	7111759
Держатель для ценников 525 мм	7443779	7443779
Решетчатая полка с пластифицированным покрытием	7438722	7438722

FDv 4643

No Frost

LED

Fv 3643

No Frost

LED

Общий / полезный объем	461 / 307 л	365 / 231 л
Наружные размеры, мм (Ш/Г/В)	670 / 730 / 1999	670 / 730 / 1659
Внутренние размеры, мм (Ш/Г/В)	532 / 568 / 1275	532 / 730 / 969
Потребление энергии за год ¹	1453 кВт.ч	1377 кВт.ч
Температура окружающей среды	от +10°C до +30°C	от +10°C до +30°C
Хладагент	R 290	R 290
Уровень шума	62 дБ(А)	62 дБ(А)
Установленная мощность	4.4 А / 166,66 Вт	4.4 А / 165,08 Вт
Частота / напряжение	50 Гц / 220–240В~	50 Гц / 220–240В~
Система охлаждения	Динамическая	Динамическая
Метод размораживания	Автоматический	Автоматический
Диапазон температур	от -10°C до -25°C	от -10°C до -25°C
Материал / цвет корпуса	Сталь / белый	Сталь / белый
Материал двери / крышки	Стекло	Стекло
Материал отделки внутреннего корпуса	Пластик, белый	Пластик, белый
Тип управления	Электронное управление	Электронное управление
Индикатор температуры	Наружный цифровой	Наружный цифровой
Внутреннее освещение	светодиодное	светодиодное
Сигнализация	Оптическая и акустическая	Оптическая и акустическая
Количество полок	4	3
Материал полок	Решетки с пластифицированным покрытием	Решетки с пластифицированным покрытием
Допустимая нагрузка на полку	50 кг	50 кг
Ручка	Эргономичная ручка-рейлинг	Эргономичная ручка-рейлинг
Ролики	2 поворотных ролика и 2 фиксированных	2 поворотных ролика и 2 фиксированных
Замок	Встроенный	Встроенный
Двери самозакрывающиеся	Да	Да
Сторона открывания двери	Правая, неперенавешиваемая	Правая, неперенавешиваемая
Изоляция	67 мм	67 мм
Вес брутто / нетто	154 / 141 кг	136 / 125 кг

¹ Измерено при выключенной подсветке

Раздел: Морозильные лари

Контейнеры для мороженого

Объем контейнеров из нержавеющей стали для мороженого составляет 5 литров. Они надежны и просты в уходе, помогают поддерживать идеальные гигиенические условия и подходят к корзинам морозильных ларей Liebherr.



Стеклопанель

Прочная крышка из закаленного стекла защитит мороженое от загрязнения при продаже и поможет в презентации товара. Вытянутая передняя часть обеспечивает прекрасную видимость продукции и позволит рассмотреть её под разными углами. Этому также способствует внутренняя светодиодная подсветка моделей EFI 3553, EFI 4853 и GTI 4153. Подставки для вафельных стаканчиков, салфеток и других расходных материалов можно поместить на плоскую поверхность крышки.



Перегородка решетчатая

Решетчатые перегородки для корзин способствуют оптимальной презентации товара и позволяют индивидуально разделять полезный объем в морозильных шкафах.



Сетчатая корзина для контейнера с мороженым

Прочные сетчатые корзины для мороженого, дозируемого шариками, сконструированы специально для установки в лари серии GTE. Корзины позволяют оптимально разместить в них контейнеры. Таким образом обеспечивается идеальная презентация мороженого. Кроме того, в случае продажи холодного лакомства, дозируемого шариками, облегчается порционирование продукта.



Корзина

Подвесные корзины позволяют представлять товар для реализации.



Замок цилиндрический для крышек с изоляцией

Замок может быть установлен на любую модель для защиты её содержимого. Он подходит для всех моделей GTE с глухими крышками.



Цилиндрический замок для раздвижных стеклянных крышек

Замок может быть установлен на любую модель для защиты её содержимого. Он подходит для всех моделей GTE со стеклянными крышками.



Внешний регулятор термостата

В стандартной комплектации термостат скрыт для предотвращения постороннего вмешательства. Внешний регулятор термостата позволяет устанавливать температуру без использования инструментов. Это может быть полезным там, где морозильный ларь недоступен для посторонних.



Раздел: Морозильные шкафы с динамическим охлаждением

Корзина, 30 л

Вместимость корзин составляет 30 л соответственно.



Перегородка решетчатая для корзины

Решетчатые перегородки для корзин способствуют оптимальной презентации товара и позволяют индивидуально разделять полезный объем в морозильных шкафах.



Шина сканера, 525 мм

Практичный держатель позволяет оптимально устанавливать ценники. Он крепится вдоль фронтального края решетчатых полок. Таким образом для покупателей обеспечивается оптимальный обзор цен.



Полки

Решетчатые полки с пластифицированным покрытием регулируются по высоте и позволяют вариативно использовать внутреннее пространство для различных продуктов глубокой заморозки. Мелкоячеистые решетчатые полки способны выдерживать крайне высокие нагрузки и гарантируют надежное хранение товаров.



Для истинных ценителей

Когда речь идет об изготовлении, хранении или дегустации вин, правильный выбор температуры всегда играет важнейшую роль. Поддержание оптимальной температуры необходимо не только при выращивании винограда, при производстве, созревании и хранении вина. Оно, в первую очередь, имеет решающее значение для раскрытия вкусовых качеств напитка: температура, при которой подается вино, оказывает существенное воздействие на его вкус и аромат.

Преимущества



Винные шкафы оборудованы угольным фильтром, обеспечивающим оптимальное качество воздуха внутри шкафа.



Полностью выдвижная полка на телескопических направляющих позволяет разместить до 30 бутылок. Это идеально подходит для презентации вин и хранения открытых бутылок. Держатели свободно регулируются под их необходимый размер.

Два высокоэффективных вентилятора сокращают потребление энергии и обеспечивают оптимальное распределение охлажденного воздуха через систему вентиляции Liebherr.



Модели со стеклянной дверью позволяют постоянное включение встроенной светодиодной подсветки. Внутренняя камера будет всегда освещена.



Прочные деревянные полки на телескопических направляющих обеспечивают хороший обзор и удобный доступ. Полки из натурального дерева идеально подходят для хранения бутылок бордо.



Замок предотвращает нежелательный доступ. Встроенный замок входит в стандартную комплектацию отдельно стоящих шкафов.



Элегантная и эргономичная ручка из нержавеющей стали подчеркивает утонченный дизайн.



Помимо защиты от ультрафиолетовых лучей, тонированное стекло обеспечивает прекрасный обзор вин.



Инновационная сенсорная электроника с жидкокристаллическим дисплеем для установки постоянно поддерживаемой температуры. Цифровая индикация температуры с точностью до градуса. Легким прикосновением к сенсорному интерфейсу можно отрегулировать любые параметры.



Дверь можно перенавесить без каких-либо дополнительных компонентов, что упрощает установку устройства в нужном месте.

Самозакрывающиеся двери оснащаются сменным магнитным уплотнением, предотвращающим утечку холодного воздуха.

WTpes 5972

Серия Vinidor

Vinidor Стр. 128

Модели серии Vinidor обеспечивают исключительный комфорт, объединяя в себе преимущества климатических и температурных шкафов. Эти устройства имеют две или три температурные зоны, для которых независимо друг от друга можно устанавливать требуемую температуру в диапазоне от +5°C до +20°C. Таким образом, в устройстве с тремя температурными зонами могут одновременно храниться при оптимальных температурах сервировки красные, белые и шампанские вина. Кроме того, шкафы Vinidor обеспечивают идеальные климатические условия для длительного хранения вин. Оптимальные размеры температурных зон в сочетании с плавным регулированием температуры делают эти устройства пригодными для хранения практически любой винной коллекции.



Винные климатические шкафы

GrandCru Стр. 130 Vinothek Стр. 132

Винные климатические шкафы обеспечивают условия хранения, аналогичные винному погребу. В связи с этим они являются идеальным выбором как для длительного хранения, так и для созревания больших запасов вин с неизменным достижением требуемой температуры сервировки. Температуру по мере необходимости можно регулировать от +5°C до +20°C, и она равномерно и постоянно поддерживается во всем внутреннем объеме.



Винный температурный шкаф

Vinothek Стр. 134

Температурный шкаф предназначен для хранения различных сортов вин при оптимальной для их сервировки температуре. Использование специального оборудования позволяет поддерживать нужный уровень температуры в каждой из зон; например, температура +18°C в верхней температурной зоне идеальна для хранения красных вин, а +5°C в нижней температурной зоне – для игристых вин и шампанского.



Идеальная температура хранения вина

По мере повышения температуры кинетическая энергия молекул вина увеличивается, и это ускоряет процесс созревания, в результате чего вино портится. Вследствие этого хранить его в течение длительного периода рекомендуется при температурах от +10°C до +12°C. Поддержание постоянной температуры имеет большое значение, так как ее колебания во время хранения вина ухудшают его качество. Более того, на вкус того или иного вина решающим образом влияет и температура, при которой оно подается к столу.



Достаточно легких прикосновений по **сенсорным клавишам электронного управления** для того, чтобы установить необходимый температурный режим или включить подсветку. Текущая температура в каждой зоне отображается на цифровом дисплее, который всегда на виду у моделей со стеклянной дверью. Это дает возможность следить за ее значением внутри винного шкафа не открывая дверь.



Шкафы серии Vinidor оснащаются **прочными деревянными полками, устанавливаемыми на телескопических направляющих**. Полки, изготавливаемые вручную из нелакированной древесины, идеальны для хранения бутылок типа бордо, обеспечивая хороший обзор и удобный доступ к винам. Хранение их в положении друг против друга позволяет максимально использовать объем шкафа.



Практичная презентационная полка в моделях серии Vinidor объединяет в себе функции хранения и демонстрации бутылок. В задней ее части бутылки могут храниться горизонтально.

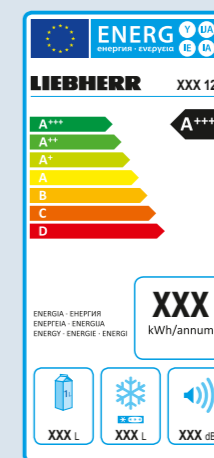

Высокая экономичность в энергопотреблении

Эффективное потребление электроэнергии всегда было и по сей день остается для компании Liebherr основной задачей, которая учитывается уже на стадии проектирования приборов.

Точное электронное управление в сочетании с оптимальными технологиями охлаждения, а также использование суперизоляции и высокоэффективных компрессоров гарантируют наилучшую энергетическую эффективность наших моделей.

Благодаря этому компания Liebherr предлагает широкий ассортимент холодильников и морозильников с классами энергопотребления A++ и A++/A-60%.

Модели предназначены только для хранения вина. Винные бутылки 0,75 л согласно стандарту NF H 35-124 (высота: 300,5 мм, Ø 76,1 мм)

Информация о потреблении энергии: Энергопотребление определено в соответствии со стандартом EN 62552:2013, при температуре окружающей среды +25°C, выключенном внутреннем освещении и температуре внутри шкафа +12°C

Климатический класс:
SN от +10°C до +32°C ST от +16°C до +38°C
N от +16°C до +32°C T от +16°C до +43°C



Серия Vinidor	WTes 5872 Vinidor LED Soft System	WTes 5972 Vinidor LED Soft System	WTpes 5972 Vinidor LED	WTes 1672 Vinidor LED
Общий/полезный объем	578/496 л	593/516 л	593/516 л	123/95 л
Макс. количество винных бутылок 0,75 л	178	211	155	34
Наружные размеры, мм (Ш/Г/В)	700/742/1920	700/742/1920	700/742/1920	598/575/822
Внутренние размеры, мм (Ш/Г/В)	560/520/1695	560/520/1695	560/520/1695	510/440/550
Класс энергопотребления ¹	<A>	<A>	<A>	<A>
Годовое/суточное потребление энергии	180/0,493 кВт.ч	182/0,498 кВт.ч	182/0,498 кВт.ч	137/0,375 кВт.ч
Климатический класс	SN-ST	SN-ST	SN-ST	SN-ST
Температура окружающей среды	от +10°C до +38°C	от +10°C до +38°C	от +10°C до +38°C	от +10°C до +38°C
Хладагент/Уровень шума	R 600a/38 дБ(А)	R 600a/38 дБ(А)	R 600a/38 дБ(А)	R 600a/38 дБ(А)
Установленная мощность/Частота/напряжение	1.0 А/50 Гц/220–240В~	1.0 А/50 Гц/220–240В~	1.0 А/50 Гц/220–240В~	0.8 А/50 Гц/220–240В~
Система охлаждения	Динамическая	Динамическая	Динамическая	Динамическая
Подача свежего воздуха через угольный фильтр FreshAir	Да	Да	Да	Да
Поддерж. влажности посредством	Вентилятора	Вентилятора	Вентилятора	Вентилятора
Температурные зоны	3	2	2	2
Регулируемые контуры охлаждения	3	2	2	2
диапазон регулир. т-ры	от +5°C до +20°C	от +5°C до +20°C	от +5°C до +20°C	от +5°C до +20°C
Дверь	Встроенный стеклопакет, рама из нерж. стали	Встроенный стеклопакет, рама из нерж. стали	Встроенный стеклопакет, рама из нерж. стали	Встроенный стеклопакет, рама из нерж. стали
Боковые стенки	Нерж. сталь	Нерж. сталь	Нерж. сталь	Нерж. сталь
Тип дисплея/индикатор температуры	ЖК-дисплей/внутренний цифровой	ЖК-дисплей/внутренний цифровой	ЖК-дисплей/внутренний цифровой	MagicEye/внутренний цифровой
Сигнализация	Оптическая и акустическая	Оптическая и акустическая	Оптическая и акустическая	Оптическая и акустическая
Сигнализация о неплотно закрытой двери	акустическая	акустическая	акустическая	акустическая
Функция „защита от детей“	Да	Да	Да	Да
Внутреннее освещение	LED	LED	LED	LED
пост./с режимом плавного затух.	Да/Да	Да/Да	Да/Да	Да/Да
Материал полок/кол-во полок для хранения	деревянная полка/13	деревянная полка/10	деревянная полка/6	деревянная полка/5
на телескопических направляющих	10	8	5	3
презентационные	1	1		
выдвижные для вертикальн. хранения			2	
Дизайн/SoftSystem	HardLine/да	HardLine/да	HardLine/–	HardLine/–
Ручка	Массивная алюминиевая ручка со встроенным механизмом открывания	Массивная алюминиевая ручка со встроенным механизмом открывания	Ручка-рейлинг из нерж. стали	Алюминиевая ручка
Замок	Встроенный	Встроенный	Встроенный	Встроенный
Сторона открывания двери/сменный уплотнитель двери	Правая, перенавешиваемая/Да	Правая, перенавешиваемая/Да	Правая, перенавешиваемая/Да	Правая, перенавешиваемая/Да
Вес брутто/нетто	142/134 кг	132/123 кг	131/123 кг	59/55 кг
Аксессуары				
Фильтр из активированного угля	9881291	9881291	9881291	9881289
Демонстрационная полка	7112043	7112043		
Слiр-система	9094559	9094559	9094559	9094397
Средство по уходу за поверхностью из нержавеющей стали	8409030	8409030	8409030	8409030
Средство по уходу за поверхностью из нержавеющей стали	8409022	8409022	8409022	8409022
Ручка для моделей под столешницу				9901071

¹ Всю шкалу классов эффективности можно посмотреть здесь стр. 09. Согласно (ЕС) 2017/1369 ба.



Винные климатические шкафы GrandCru	WKt 6451 GrandCru	LED	WKt 5552 GrandCru	LED	WKt 5551 GrandCru	LED	WKes 4552 GrandCru	LED	WKt 4552 GrandCru	LED	WKt 4551 GrandCru	LED
Общий/полезный объем	666/625 л		573/525 л		547/499 л		478/435 л		478/435 л		456/413 л	
Макс. количество винных бутылок 0,75 л	312		253		253		201		201		201	
Наружные размеры, мм (Ш/Г/В)	747/759/1930		700/742/1920		700/742/1920		700/742/1650		700/742/1650		700/742/1650	
Внутренние размеры, мм (Ш/Г/В)	615/560/1700		578/585/1640		578/585/1640		578/585/1370		578/585/1370		578/560/1370	
Класс энергопотребления ¹	<A>		<A>		<A>		<A>		<A>		<A>	
Годовое/суточное потребление энергии	118/0,323 кВт.ч		140/0,382 кВт.ч		111/0,302 кВт.ч		133/0,364 кВт.ч		133/0,364 кВт.ч		106/0,288 кВт.ч	
Климатический класс	SN-T		SN-ST		SN-T		SN-ST		SN-ST		SN-T	
Температура окружающей среды	от +10°C до +43°C		от +10°C до +38°C		от +10°C до +43°C		от +10°C до +38°C		от +10°C до +38°C		от +10°C до +43°C	
Хладагент/Уровень шума	R 600a/41 дБ(А)		R 600a/41 дБ(А)		R 600a/39 дБ(А)		R 600a/41 дБ(А)		R 600a/41 дБ(А)		R 600a/39 дБ(А)	
Установленная мощность	1.0 А		1.0 А		1.0 А		1.0 А		1.0 А		1.0 А	
Частота/напряжение	50 Гц/220–240В~		50 Гц/220–240В~		50 Гц/220–240В~		50 Гц/220–240В~		50 Гц/220–240В~		50 Гц/220–240В~	
Система охлаждения	Динамическая		Динамическая		Динамическая		Динамическая		Динамическая		Динамическая	
Подача свежего воздуха через угольный фильтр FreshAir	Да		Да		Да		Да		Да		Да	
Поддерж. влажности посредством	Вентилятора		Вентилятора		Вентилятора		Вентилятора		Вентилятора		Вентилятора	
Температурные зоны	1		1		1		1		1		1	
Регулируемые контуры охлаждения	1		1		1		1		1		1	
диапазон регулир. т-ры	от +5°C до +20°C		от +5°C до +20°C		от +5°C до +20°C		от +5°C до +20°C		от +5°C до +20°C		от +5°C до +20°C	
Дверь	Глухая дверь цвета терра		Дверь со стеклопакетом в раме цвета терра		Глухая дверь цвета терра		Встроенный стеклопакет, рама из нерж. стали		Дверь со стеклопакетом в раме цвета терра		Глухая дверь цвета терра	
Боковые стенки	терра		терра		терра		Нерж. сталь		терра		терра	
Тип дисплея/индикатор температуры	MagicEye/Наружный цифровой		MagicEye/внутренний цифровой		MagicEye/внутренний цифровой		MagicEye/внутренний цифровой		MagicEye/внутренний цифровой		MagicEye/внутренний цифровой	
Сигнализация	Оптическая и акустическая		Оптическая и акустическая		Оптическая и акустическая		Оптическая и акустическая		Оптическая и акустическая		Оптическая и акустическая	
Сигнализация о неплотно закрытой двери	акустическая		акустическая		акустическая		акустическая		акустическая		акустическая	
Функция „защита от детей“	Да		Да		Да		Да		Да		Да	
Внутреннее освещение	LED		LED		LED		LED		LED		LED	
Функция «Постоянное внутреннее освещение»			Да				Да		Да			
Материал полок/кол-во полок для хранения	деревянная полка/7		деревянная полка/7		деревянная полка/7		деревянная полка/6		деревянная полка/6		деревянная полка/6	
Полки, регулируемые по высоте	Да		Да		Да		Да		Да		Да	
Дизайн	SwingLine		HardLine		HardLine		HardLine		HardLine		HardLine	
Ручка	Массивная алюминиевая ручка со встроенным механизмом открывания		Массивная алюминиевая ручка со встроенным механизмом открывания		Массивная алюминиевая ручка со встроенным механизмом открывания		Массивная алюминиевая ручка со встроенным механизмом открывания		Массивная алюминиевая ручка со встроенным механизмом открывания		Массивная алюминиевая ручка со встроенным механизмом открывания	
Замок	Встроенный		Встроенный		Встроенный		Встроенный		Встроенный		Встроенный	
Сторона открывания двери/сменный уплотнитель двери	Правая, перенавешиваемая/Да		Правая, перенавешиваемая/Да		Правая, перенавешиваемая/Да		Правая, перенавешиваемая/Да		Правая, перенавешиваемая/Да		Правая, перенавешиваемая/Да	
Вес брутто/нетто	94/86 кг		107/99 кг		96/87 кг		94/87 кг		96/88 кг		86/79 кг	
Аксессуары												
Фильтр из активированного угля	9881291		9881291		9881291		9881291		9881291		9881291	
Деревянная полка			9881261		9881261		9881261		9881261		9881261	
Демонстрационная полка			7113619		7113619		7113619		7113619		7113619	
Слр-система	9094559		9094559		9094559		9094559		9094559		9094559	
Держатель для бутылок			7436193		7436193		7436193		7436193		7436193	
Средство по уходу за поверхностью из нержавеющей стали							8409030					
Средство по уходу за поверхностью из нержавеющей стали							8409022					

¹ Всю шкалу классов эффективности можно посмотреть здесь стр. 09. Согласно (ЕС) 2017/1369 ба.



Винные климатические шкафы Vinothek	WKb 4212 Vinothek	Wkr 4211 Vinothek	WKb 3212 Vinothek	Wkr 3211 Vinothek	WKb 1812 Vinothek	Wkr 1811 Vinothek
Общий/полезный объем	427/395 л	409/377 л	336/309 л	322/295 л	145/134 л	145/128 л
Макс. количество винных бутылок 0,75 л	200	200	164	164	66	66
Наружные размеры, мм (Ш/Г/В)	600/739/1650	600/739/1650	600/739/1350	600/739/1350	600/613/890	600/613/890
Внутренние размеры, мм (Ш/Г/В)	500/560/1466	500/560/1466	500/560/1166	500/560/1166	500/440/710	500/440/710
Класс энергопотребления ¹	<A>	<A>	<A>	<A>	<A>	<A>
Годовое/суточное потребление энергии	168/0,458 кВт.ч	103/0,282 кВт.ч	161/0,441 кВт.ч	99/0,269 кВт.ч	113/0,307 кВт.ч	113/0,308 кВт.ч
Климатический класс	SN-ST	SN-T	SN-ST	SN-T	SN-ST	SN-T
Температура окружающей среды	от +10°C до +38°C	от +10°C до +43°C	от +10°C до +38°C	от +10°C до +43°C	от +10°C до +38°C	от +10°C до +43°C
Хладагент	R 600a	R 600a	R 600a	R 600a	R 600a	R 600a
Уровень шума	41 дБ(А)	39 дБ(А)	39 дБ(А)	39 дБ(А)	38 дБ(А)	38 дБ(А)
Установленная мощность	1.0 А	1.0 А	0.8 А	0.8 А	0.5 А	0.5 А
Частота/напряжение	50 Гц/220–240В~	50 Гц/220–240В~	50 Гц/220–240В~	50 Гц/220–240В~	50 Гц/220–240В~	50 Гц/220–240В~
Система охлаждения	Динамическая	Динамическая	Динамическая	Динамическая	Динамическая	Динамическая
Подача свежего воздуха через угольный фильтр FreshAir	Да	Да	Да	Да	Да	Да
Поддерж. влажности посредством	Вентилятора	Вентилятора	Вентилятора	Вентилятора	Вентилятора	Вентилятора
Температурные зоны	1	1	1	1	1	1
Регулируемые контуры охлаждения	1	1	1	1	1	1
диапазон регулир. т-ры	от +5°C до +20°C	от +5°C до +20°C	от +5°C до +20°C	от +5°C до +20°C	от +5°C до +20°C	от +5°C до +20°C
Дверь	Дверь со стеклопакетом в черной раме	Красная глухая дверь	Дверь со стеклопакетом в черной раме	Красная глухая дверь	Дверь со стеклопакетом в черной раме	Красная глухая дверь
Боковые стенки	Черная	Черная	Черная	Черная	Черная	Черная
Тип дисплея/индикатор температуры	MagicEye/Наружный цифровой	MagicEye/Наружный цифровой	MagicEye/Наружный цифровой	MagicEye/Наружный цифровой	MagicEye/Наружный цифровой	MagicEye/Наружный цифровой
Сигнализация	Оптическая и акустическая	Оптическая и акустическая	Оптическая и акустическая	Оптическая и акустическая	Оптическая и акустическая	Оптическая и акустическая
Сигнализация о неплотно закрытой двери	акустическая	акустическая	акустическая	акустическая	акустическая	акустическая
Функция „защита от детей“	Да	Да	Да	Да	Да	Да
Функция «Постоянное внутреннее освещение»	Да	Да	Да	Да	Да	Да
Материал полок	деревянная полка	деревянная полка	деревянная полка	деревянная полка	Решетки оцинкованные	Решетки оцинкованные
Кол-во полок для хранения	6	6	4	4	3	3
Полки, регулируемые по высоте	Да	Да	Да	Да	Да	Да
Дизайн	HardLine	HardLine	HardLine	HardLine	HardLine	HardLine
Ручка	Ручка-рейлинг черная	Ручка-рейлинг черная	Ручка-рейлинг черная	Ручка-рейлинг черная	Ручка-рейлинг черная	Ручка-рейлинг черная
Сторона открывания двери	Правая, перенавешиваемая	Правая, перенавешиваемая	Правая, перенавешиваемая	Правая, перенавешиваемая	Правая, перенавешиваемая	Правая, перенавешиваемая
Сменный уплотнитель двери	Да	Да	Да	Да	Да	Да
Вес брутто/нетто	85/79 кг	72/67 кг	70/65 кг	58/53 кг	45/41 кг	39/36 кг
Аксессуары						
Фильтр из активированного угля	9881291	9881291	9881291	9881291	9881291	9881291
Деревянная полка	9881263	9881263	9881263	9881263		
Полка из нержавеющей стали					7112035	7112035
Слп-система	9094559	9094559	9094559	9094559	9086723	9086723
Замок	9094443	9094443	9094443	9094443	9094443	9094443

¹ Всю шкалу классов эффективности можно посмотреть здесь стр. 09. Согласно (ЕС) 2017/1369 ба.

Качество во всем, вплоть до мельчайших деталей

Винные мультитемпературные шкафы идеально подходят для хранения вин различных сортов, для каждого из которых поддерживается идеальная температура. Применяемая в данном устройстве специальная технология создает различные температурные зоны. Например, в верхней температурной зоне могут храниться красные вина при +18°C, а поддерживаемая в нижней зоне температура +5°C идеальна для хранения игристых или шампанских вин.



Модель WTb 4212 имеет **высокоточную электронную систему управления** с цифровым индикатором температуры. В устройстве применяется специальная технология, создающая различные температурные зоны. Например, в верхней зоне могут храниться красные вина при температуре от +16°C до +18°C, а в нижней можно устанавливать температуру от +5°C до +7°C.



Оптимальная влажность внутри винного шкафа поддерживается при помощи **лавового камня**.



Дверь со встроенным **тонирующим стеклопакетом** не только защищает от воздействия ультрафиолетовых лучей, но также придает хранящимся винам эlegantный вид. Дверная ручка в черном исполнении эстетически привлекательна.



Для оптимальной демонстрации вин в моделях со стеклянной дверью предусмотрено **внутреннее освещение** с отдельным выключателем.



Винные мультитемпературные шкафы Vinothek

Общий / полезный объем	427 / 395 л	409 / 377 л
Макс. количество винных бутылок 0,75 л	200	200
Наружные размеры, мм (Ш/Г/В)	600 / 739 / 1650	600 / 739 / 1650
Внутренние размеры, мм (Ш/Г/В)	500 / 560 / 1466	500 / 560 / 1466
Класс энергопотребления ¹	<A>	<A>
Годовое / суточное потребление энергии	168 / 0,460 кВт.ч	167 / 0,457 кВт.ч
Климатический класс	SN-ST	SN-ST
Температура окружающей среды	от +10°C до +38°C	от +10°C до +38°C
Хладагент	R 600a	R 600a
Уровень шума	41 дБ(A)	40 дБ(A)
Установленная мощность	1.0 А	1.0 А
Частота / напряжение	50 Гц / 220–240В~	50 Гц / 220–240В~
Система охлаждения	Статическая	Статическая
Подача свежего воздуха через угольный фильтр FreshAir	Да	Да
Поддерж. влажности посредством	Лавового камня	Лавового камня
Температурные зоны	6	6
Регулируемые контуры охлаждения	1	1
диапазон регулир. т-ры	от +5°C до +18°C	от +5°C до +18°C
Дверь	Дверь со стеклопакетом в черной раме	Красная глухая дверь
Боковые стенки	Черная	Черная
Тип дисплея / индикатор температуры	MagicEye / Наружный цифровой	MagicEye / Наружный цифровой
Сигнализация	Оптическая и акустическая	Оптическая и акустическая
Сигнализация о неплотно закрытой двери	акустическая	акустическая
Функция „защита от детей“	Да	Да
пост. / с режимом плавного затух.	Да	Да
Материал полок	деревянная полка	деревянная полка
Кол-во полок для хранения	6	6
Полки, регулируемые по высоте	Да	Да
Дизайн	HardLine	HardLine
Ручка	Ручка-рейлинг черная	Ручка-рейлинг черная
Сторона открывания двери	Правая, перенавешиваемая	Правая, перенавешиваемая
Сменный уплотнитель двери	Да	Да
Вес брутто / нетто	85 / 78 кг	73 / 68 кг

Аксессуары

Фильтр из активированного угля	9881291	9881291
Лавовый камень	9591517	9591517
Деревянная полка	9881263	9881263
Слр-система	9094559	9094559
Замок	9094443	9094443

WTb 4212 Vinothek

427 / 395 л	409 / 377 л
200	200
600 / 739 / 1650	600 / 739 / 1650
500 / 560 / 1466	500 / 560 / 1466
<A>	<A>
168 / 0,460 кВт.ч	167 / 0,457 кВт.ч
SN-ST	SN-ST
от +10°C до +38°C	от +10°C до +38°C
R 600a	R 600a
41 дБ(A)	40 дБ(A)
1.0 А	1.0 А
50 Гц / 220–240В~	50 Гц / 220–240В~
Статическая	Статическая
Да	Да
Лавового камня	Лавового камня
6	6
1	1
от +5°C до +18°C	от +5°C до +18°C
Дверь со стеклопакетом в черной раме	Красная глухая дверь
Черная	Черная
MagicEye / Наружный цифровой	MagicEye / Наружный цифровой
Оптическая и акустическая	Оптическая и акустическая
акустическая	акустическая
Да	Да
Да	Да
деревянная полка	деревянная полка
6	6
Да	Да
HardLine	HardLine
Ручка-рейлинг черная	Ручка-рейлинг черная
Правая, перенавешиваемая	Правая, перенавешиваемая
Да	Да
85 / 78 кг	73 / 68 кг

WTr 4211 Vinothek

409 / 377 л	409 / 377 л
200	200
600 / 739 / 1650	600 / 739 / 1650
500 / 560 / 1466	500 / 560 / 1466
<A>	<A>
167 / 0,457 кВт.ч	167 / 0,457 кВт.ч
SN-ST	SN-ST
от +10°C до +38°C	от +10°C до +38°C
R 600a	R 600a
40 дБ(A)	40 дБ(A)
1.0 А	1.0 А
50 Гц / 220–240В~	50 Гц / 220–240В~
Статическая	Статическая
Да	Да
Лавового камня	Лавового камня
6	6
1	1
от +5°C до +18°C	от +5°C до +18°C
Красная глухая дверь	Красная глухая дверь
Черная	Черная
MagicEye / Наружный цифровой	MagicEye / Наружный цифровой
Оптическая и акустическая	Оптическая и акустическая
акустическая	акустическая
Да	Да
Да	Да
деревянная полка	деревянная полка
6	6
Да	Да
HardLine	HardLine
Ручка-рейлинг черная	Ручка-рейлинг черная
Правая, перенавешиваемая	Правая, перенавешиваемая
Да	Да
73 / 68 кг	73 / 68 кг

¹ Всю шкалу классов эффективности можно посмотреть здесь стр. 09. Согласно (ЕС) 2017/1369 ба.



Регулируемые по высоте полки из натурального дерева обеспечивают оптимальное расположение бутылок и хороший обзор. Хранение бутылок в положении друг против друга позволяет максимально использовать пространство винного шкафа. Деревянные полки идеально подходят для хранения бутылок типа бордо.



Все шкафы серии Vinidor оснащаются инновационным светодиодным внутренним освещением, с режимом плавного затемнения. Для идеальной демонстрации вин в моделях со стеклянной дверью освещение можно оставлять включенным в течение длительного времени.

Винные климатические шкафы GrandCru

Общий / полезный объем	135 / 110 л
Макс. количество винных бутылок	46
Наружные размеры, мм (Ш/Г/В)	600 / мин. 580 / 820 – 870
Внутренние размеры, мм (Ш/Г/В)	510 / 440 / 488
Класс энергопотребления ¹	<A>
Годовое / суточное потребление энергии	145 / 0,396 кВт.ч
Климатический класс	SN-ST
Температура окружающей среды	от +10°C до +38°C
Хладагент	R 600a
Уровень шума	38 дБ(А)
Установленная мощность	0.8 А
Частота / напряжение	50 Гц / 220 – 240В~
Система охлаждения	Динамическая
Подача свежего воздуха через угольный фильтр FreshAir	Да
Поддерж. влажности посредством Вентилятора	Вентилятора
Температурные зоны	1
Регулируемые контуры охлаждения	1
диапазон регулир. t-ры	от +5°C до +20°C
Дверь	Встроенный стеклопакет, рама из нерж. стали
Тип дисплея / индикатор температуры	MagicEye / внутренний цифровой
Сигнализация	Оптическая и акустическая
Сигнализация о неплотно закрытой двери	акустическая
Функция „защита от детей“	Да
Внутреннее освещение	LED
Функция «Постоянное внутреннее освещение»	Да
Материал полок	деревянная полка
Кол-во полок для хранения	4
на телескопических направляющих	3
Ручка	Алюминиевая ручка
Замок	Встроенный
Сторона открывания двери	Правая, перенавешиваемая
Сменный уплотнитель двери	Да
Вес брутто / нетто	48 / 45 кг

Аксессуары

Фильтр из активированного угля	9881289
Слр-система	9094559
Держатель для бутылок	7436193
Ручка для моделей под столешницу	9901071
Комплект Side-by-Side	9902240
Средство по уходу за поверхностью из нержавеющей стали	8409030

UWKes 1752 GrandCru

LED Built-in

Общий / полезный объем	135 / 110 л
Макс. количество винных бутылок	46
Наружные размеры, мм (Ш/Г/В)	600 / мин. 580 / 820 – 870
Внутренние размеры, мм (Ш/Г/В)	510 / 440 / 488
Класс энергопотребления ¹	<A>
Годовое / суточное потребление энергии	145 / 0,396 кВт.ч
Климатический класс	SN-ST
Температура окружающей среды	от +10°C до +38°C
Хладагент	R 600a
Уровень шума	38 дБ(А)
Установленная мощность	0.8 А
Частота / напряжение	50 Гц / 220 – 240В~
Система охлаждения	Динамическая
Подача свежего воздуха через угольный фильтр FreshAir	Да
Поддерж. влажности посредством Вентилятора	Вентилятора
Температурные зоны	1
Регулируемые контуры охлаждения	1
диапазон регулир. t-ры	от +5°C до +20°C
Дверь	Встроенный стеклопакет, рама из нерж. стали
Тип дисплея / индикатор температуры	MagicEye / внутренний цифровой
Сигнализация	Оптическая и акустическая
Сигнализация о неплотно закрытой двери	акустическая
Функция „защита от детей“	Да
Внутреннее освещение	LED
Функция «Постоянное внутреннее освещение»	Да
Материал полок	деревянная полка
Кол-во полок для хранения	4
на телескопических направляющих	3
Ручка	Алюминиевая ручка
Замок	Встроенный
Сторона открывания двери	Правая, перенавешиваемая
Сменный уплотнитель двери	Да
Вес брутто / нетто	48 / 45 кг

Фильтр из активированного угля	9881289
Слр-система	9094559
Держатель для бутылок	7436193
Ручка для моделей под столешницу	9901071
Комплект Side-by-Side	9902240
Средство по уходу за поверхностью из нержавеющей стали	8409030



В двух презентационных контейнерах различной высоты возможно раздельное хранение сигар. Они выполнены из испанского кедра и легко вынимаются.



Встроенный контейнер вмещает один литр дистиллированной воды. Датчики регулируют ее потребление, обеспечивая точное поддержание влажности от 68 % до 75 % на заданном уровне. Система управления своевременно сообщает пользователю о необходимости пополнить контейнер для воды.

Хьюмидор

Общий / полезный объем	43 / 39 л
Наружные размеры, мм (Ш/Г/В)	425 / 478 / 612
Внутренние размеры, мм (Ш/Г/В)	300 / 274 / 340
Годовое / суточное потребление энергии	162 / 0,443 кВт.ч
Климатический класс	N
Температура окружающей среды	от +16°C до +32°C
Хладагент	R 600a
Уровень шума	40 дБ(А)
Установленная мощность	0.5 А
Частота / напряжение	50 Гц / 220 – 240В~
Система охлаждения	Динамическая
Подача свежего воздуха через угольный фильтр FreshAir	Да
Поддерж. влажности посредством Вентилятора	Вентилятора
Температурные зоны	1
Регулируемые контуры охлаждения	1
диапазон регулир. t-ры	от +16°C до +20°C
Диапазон рег. влажности	68% до 75%
Дверь	Стеклопакет в раме из нерж. стали и покр. SmartSteel
Боковые стенки	Нерж. сталь с покр. SmartSteel
Тип дисплея / индикатор температуры	ЖК-дисплей / внутренний цифровой
Сигнализация	Оптическая и акустическая
Сигнализация о неплотно закрытой двери	акустическая
Функция „защита от детей“	Да
Внутреннее освещение	LED
пост. / с режимом плавного затух.	Да / Да
Материал полок	Испанский кедр
Кол-во полок для хранения	2
Презентационная полочка	2
Дизайн	HardLine
Замок	Встроенный
Сторона открывания двери	Правая, перенавешиваемая
Вес брутто / нетто	34 / 30 кг

Аксессуары

Фильтр из активированного угля	9881287
Декоративная панель	9590519

ZKes 453 Humidor

LED Cigar

Общий / полезный объем	43 / 39 л
Наружные размеры, мм (Ш/Г/В)	425 / 478 / 612
Внутренние размеры, мм (Ш/Г/В)	300 / 274 / 340
Годовое / суточное потребление энергии	162 / 0,443 кВт.ч
Климатический класс	N
Температура окружающей среды	от +16°C до +32°C
Хладагент	R 600a
Уровень шума	40 дБ(А)
Установленная мощность	0.5 А
Частота / напряжение	50 Гц / 220 – 240В~
Система охлаждения	Динамическая
Подача свежего воздуха через угольный фильтр FreshAir	Да
Поддерж. влажности посредством Вентилятора	Вентилятора
Температурные зоны	1
Регулируемые контуры охлаждения	1
диапазон регулир. t-ры	от +16°C до +20°C
Диапазон рег. влажности	68% до 75%
Дверь	Стеклопакет в раме из нерж. стали и покр. SmartSteel
Боковые стенки	Нерж. сталь с покр. SmartSteel
Тип дисплея / индикатор температуры	ЖК-дисплей / внутренний цифровой
Сигнализация	Оптическая и акустическая
Сигнализация о неплотно закрытой двери	акустическая
Функция „защита от детей“	Да
Внутреннее освещение	LED
пост. / с режимом плавного затух.	Да / Да
Материал полок	Испанский кедр
Кол-во полок для хранения	2
Презентационная полочка	2
Дизайн	HardLine
Замок	Встроенный
Сторона открывания двери	Правая, перенавешиваемая
Вес брутто / нетто	34 / 30 кг

Фильтр из активированного угля	9881287
Декоративная панель	9590519

¹ Всю шкалу классов эффективности можно посмотреть здесь стр. 09. Согласно (ЕС) 2017/1369 ба.

Фильтр из активированного угля

При длительном хранении посторонние запахи могут отрицательно сказаться на качестве вина. Оптимальное качество воздуха в устройствах Liebherr достигается благодаря легко заменяемому фильтру из активированного угля, устанавливаемому во все винные шкафы.



Лавовый камень

При необходимости в винных шкафах серии Vinotek можно повысить влажность воздуха с помощью лавового камня.



Деревянная полка / Демонстрационная полка

Надежные выдвижные полки из дерева ручной работы представляют собой оптимальное решение для хранения бутылок бордо. Расположение бутылок друг на друге позволяет полностью использовать объем винного шкафа. Полка идеально подходит для демонстрации коллекционных вин и хранения открытых бутылок. Поставляется в качестве опции к винным шкафам.



Полка из нержавеющей стали

При необходимости может быть установлена дополнительная полка из нержавеющей стали.



Информационные таблички

Информационные таблички обеспечивают быстрый и точный обзор винных запасов. Карточки легко размещаются в информационных табличках.



Держатель для бутылок

Благодаря практичному держателю пространство винного шкафа будет использоваться максимально эффективно.



Декоративная панель

Закрывает нижнюю часть прибора. Используется при монтаже прибора на стену.



Средство по уходу за поверхностью из нержавеющей стали

Для ухода за поверхностями из нержавеющей стали (не использовать для поверхностей с покрытием SmartSteel).



Замок

Предотвращает нежелательный доступ. Легко устанавливается на корпуса винных шкафов Vinotek. Модели Vinidor и GrandCru имеют в серийном оснащении боковые замки. Если винные шкафы устанавливаются по системе Side-by-Side, то их использование ограничивается. В этом случае возможен нижний монтаж дополнительного замка.



Ручка для моделей, встраиваемых под столешницу

Чтобы устройству оптимально соответствовать кухонному интерьеру, прочную алюминиевую ручку можно заменить на более узкую. Она имеет красивую форму, выполнена из шлифованной нержавеющей стали и подкупает своими тактильными ощущениями.

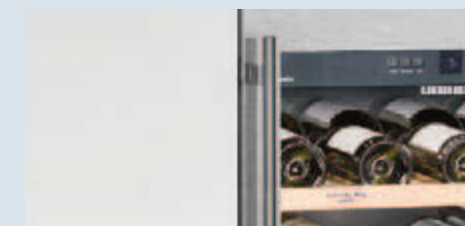

Оборудование Liebherr для коммерческого назначения
Вы можете заказать у дилеров компании. Мы гарантируем
высокое качество обслуживания и помощь в выборе модели!

Информация обо всех видах оборудования Liebherr представлена в наших основных каталогах,
доступна в магазинах и на нашем сайте home.liebherr.com

